

Manuale di istruzioni per l'uso

LIWIN L30

CE



COMUNELLO
FRAME AUTOMATION

INSTRUCTION MANUAL

MODE D'EMPLOI

BEDIENUNGSANLEITUNG

MANUAL DE INSTRUCCIONES

MANUAL DE INSTRUÇÕES

ИНСТРУКЦИЯ ПО МОНТАЖУ

1. INDICE - INDEX - SOMMAIRE - INHALTSVERZEICHNIS ÍNDICE - ÍNDICE - СОДЕРЖАНИЕ

ITALIANO	p. 03-19
ENGLISH	p. 20-36
FRANÇAIS	p. 37-53
DEUTSCH	p. 54-70
ESPAÑOL	p. 71-87
PORTUGUÊS	P. 88-104
РУССКИЙ	p. 105-121

1. INFORMAZIONI GENERALI

1.1 Introduzione al presente manuale

Leggere attentamente e rispettare le istruzioni riportate nel manuale. Conservare il presente manuale per l'utilizzo e la manutenzione futuri. Prestare attenzione alla configurazione del TRIMMER, ai dati relativi alle prestazioni (vedi "Dati tecnici") e alle istruzioni d'installazione. L'utilizzo improprio o il funzionamento/montaggio non corretti possono danneggiare il sistema nonché oggetti e/o persone.

2. SICUREZZA

Il presente manuale di installazione è rivolto esclusivamente a personale professionalmente competente. L'installazione, i collegamenti elettrici e le regolazioni devono essere effettuati nell'osservanza della Buona Tecnica e in ottemperanza alle norme vigenti. Leggere attentamente le istruzioni prima di iniziare l'installazione del prodotto. Una errata installazione può essere fonte di pericolo. I materiali dell'imballaggio (plastica, polistirolo, ecc.) non vanno dispersi nell'ambiente e non devono essere lasciati alla portata dei bambini in quanto potenziali fonti di pericolo. Prima di iniziare l'installazione verificare l'integrità del prodotto.

Se il cavo di alimentazione è danneggiato, esso deve essere sostituito dal costruttore o dal suo servizio di assistenza tecnica o comunque da una persona con qualifica similare, in modo da prevenire ogni rischio.

Non installare il prodotto in ambiente e atmosfera esplosivi: presenza di gas o fumi infiammabili costituiscono un grave pericolo per la sicurezza.

Prima di installare la motorizzazione, apportare tutte le modifiche strutturali relative alla realizzazione dei franchi di sicurezza ed alla protezione o segregazione di tutte le zone di schiacciamento, cesoiamento, convogliamento e di pericolo in genere. Verificare che la struttura esistente abbia i necessari requisiti di robustezza e stabilità. Il costruttore della motorizzazione non è responsabile dell'inosservanza della Buona Tecnica nella costruzione degli infissi da motorizzare, nonché delle deformazioni che dovessero intervenire nell'utilizzo. Applicare le segnalazioni previste dalle norme vigenti per individuare le zone pericolose.

Verificare che la rete di distribuzione elettrica non sia da "cantier" ma sotto apposite cabine, in caso di dubbio o assenza d'informazioni (certe) prevedere anche:

- trasformatori d'isolamento appositi;
- interruttori magnetotermici adeguati al carico di tensione richiesta;
- scaricatori di sovratensione.

Prima di collegare l'alimentazione elettrica accertarsi che i dati di targa siano rispondenti a quelli della rete di distribuzione elettrica. Prevedere sulla rete di alimentazione un interruttore/sezionatore onnipolare con distanza d'apertura dei contatti uguale o superiore a 3 mm.

Verificare che a monte dell'impianto elettrico vi sia un interruttore differenziale e una protezione di sovracorrente adeguati. Quando richiesto, collegare ad un efficace impianto di messa a terra eseguito secondo le vigenti norme di sicurezza del paese in cui l'attuatore viene installato. Prima di effettuare qualsiasi intervento (installazione, manutenzione e riparazione) togliere l'alimentazione prima di agire sull'apparecchiatura. Per assicurare un'efficace separazione dalla rete è necessario installare un pulsante bipolare di tipo approvato con funzionamento "uomo presente".

Gli attuatori in bassa tensione 24 Vdc devono essere alimentati da appositi alimentatori (**NO TRASFORMATORI**) omologati di classe II (doppio isolamento di sicurezza) avente tensione d'uscita di 24 Vdc -15% + +20% (ovvero 20,4 Vdc min - 28,8 Vdc max). Utilizzando la versione 24Vdc è necessario che il cavo abbia una sezione idonea, calcolata in base alla distanza tra alimentatore e attuatore, in modo da non avere cadute o dispersioni di tensione.

Sezione dei cavi	Lunghezza max del cavo
1,50 mm ²	~ 100 m
0,75 mm ²	~ 50 m

L'apparecchio non è destinato a essere usato da persone (bambini compresi) le cui capacità fisiche, sensoriali o mentali siano ridotte, oppure con la mancanza di esperienza o di conoscenza, a meno che esse abbiano potuto beneficiare, attraverso l'intermediazione di una persona responsabile della loro sicurezza, di una sorveglianza o di istruzioni riguardanti l'uso dell'apparecchio. I bambini devono essere sorvegliati per sincerarsi che non giochino con l'apparecchio.

L'attuatore a catena **Liwin L30** è destinato solo ed esclusivamente all'uso per il quale è stato concepito ed il costruttore non può essere ritenuto responsabile per danni dovuti ad un uso improprio. L'attuatore è destinato esclusivamente all'installazione interna per aprire e chiudere finestre a vasistas. Ogni altro impiego è sconsigliato salvo preventivo benestare del costruttore. L'installazione dell'attuatore va effettuata seguendo le istruzioni riportate nel presente manuale. Il mancato rispetto di tali raccomandazioni può compromettere la sicurezza.

Ogni eventuale dispositivo di servizio e comando dell'attuatore deve essere prodotto secondo le normative in vigore e rispettare le normative in materia emanate dalla Comunità Europea.

In caso di installazione dell'attuatore su una finestra posta ad un'altezza inferiore a 2,5 m dal pavimento e in edifici (pubblici e non) dove non è chiaro l'uso di destinazione, l'attuatore deve essere azionato solo ed esclusivamente da un comando non accessibile al pubblico (pulsante con chiave).

Il comando deve:

- 1) essere posizionato ad un'altezza minima di 1500 mm dal pavimento
- 2) essere posizionato in modo tale che all'attivazione, la persona addetta all'apertura/chiusura abbia entro il proprio campo visivo tutte le parti in movimento.

Non lavare l'apparecchio con solventi o getti d'acqua. Non immergere l'apparecchio in acqua. Ogni riparazione deve essere eseguita da personale qualificato (costruttore o centro d'assistenza autorizzato). Richiedere sempre ed esclusivamente l'impiego di ricambi originali. Il mancato rispetto di ricambi originali può compromettere il corretto funzionamento del prodotto e la sicurezza di persone e cose, annullando inoltre i benefici della garanzia allegata all'apparecchio. Nel caso di problemi o incertezze, rivolgersi al punto vendita in cui è stato acquistato il prodotto o direttamente al produttore.

3. DATI TECNICI

3.1 Tabella dati tecnici e marcatura

Il marchio CE attesta che l'attuatore è conforme ai requisiti essenziali di sicurezza e di salute previste dalle direttive Europee di prodotto. Il marchio CE è individuabile tramite apposita targhetta adesiva applicata esternamente il prodotto, in cui sono indicati alcuni dei dati presenti nella tabella a seguire:

	L30 230V	L30 24V
Modello	ML30S136H0y00*	ML30S136L0y00*
Alimentazione elettrica V~	230V	24V
Frequenza	50Hz	50Hz
Servizio	S2 4 min	S2 4 min
Forza di spinta/trazione	300 N	300 N
Velocità di traslazione a vuoto	18 mm/s	18 mm/s
Grado di protezione	IP30	IP30
Doppio isolamento	si	Bassa tensione
Assorbimento	0,19 A	1 A
Potenza	28 W	28 W
Temperatura di funzionamento	-5°C - +50°C	-5°C - +50°C
Corse	200 - 250 - 300- 360 mm	200 - 250 - 300- 360 mm
Finecorsa in chiusura	per assorbimento	per assorbimento
Soft Start/Soft Stop	si / si	si / si
Rilevamento ostacoli	si	si
Collegamento in parallelo	si (max 30 attuatori)	si (max 30 attuatori)
Sincronizzazione	no	no
Dimensioni	390x34x56 mm	390x34x56 mm

- * Sostituire y con il valore colore: 0B nero, 0W bianco, 0G grigio.

4. ATTUATORE

4.1 Tipologie di alimentazione

L'attuatore **Liwin L30** è disponibile in vari modelli e colori in due versioni di alimentazione elettrica:

- 230 Vac - può essere alimentato con tensione di rete 230 Vac (50 Hz) (tolleranza ±10%), con cavo d'alimentazione a tre fili: AZZURRO, comune neutro; NERO, fase apre; MARRONE, fase chiude.
- 24 Vdc - può essere alimentato con tensione di 24 Vdc con cavo d'alimentazione a due fili: AZZURRO, connesso al + (positivo) chiude; MARRONE, connesso al + (positivo) apre.

4.2 Calcolo della forza necessaria

Il calcolo viene fatto senza considerare i carichi dovuti agli agenti atmosferici.

Simbologia F = Forza richiesta per l'apertura, unità di misura N (Newton)
P = Peso della finestra solo parte apribile, unità di misura Kg (chilogrammi)
C = Corsa di apertura dell'attuatore, unità di misura cm (centimetri)
H = Altezza della finestra solo parte apribile, unità di misura cm (centimetri)*

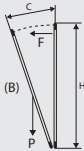
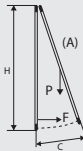
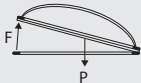
Finestra a vasistas	Finestra a sporgere	Cupole o lucernai orizzontali
		
$F = [(P / 2) \times (C/H)] \times 9.8$	$F = [(P / 2) \times (C/H)] \times 9.8$	$F = (P / 2) \times 9.8$

4.3 Confezione e strumenti necessari per il montaggio dell'attuatore

L'attuatore è imballato singolarmente in scatola di cartone. Ogni confezione contiene: attuatore elettrico 110V 60Hz - 230 Vac 50 Hz oppure a 24 Vdc con cavo di alimentazione elettrica, staffe di supporto attuatore, staffa di attacco catena per apertura a vasistas/sporgere, dima di foratura e manuale istruzioni. Prima di iniziare il montaggio dell'attuatore si consiglia di preparare il seguente materiale di completamento, attrezzi e utensili: metro o flessometro, matita, trapano/avvitatore, set di punte da trapano per metallo o legno, set di inserti per avvitare, forbici da elettricista, giraviti, viti e/o inserti filettati idonei alla tipologia del materiale del serramento. È SCONSIGLIATO, su qualsiasi serramento metallico, l'uso di viti auto perforanti e/o viti trilobate.

5. INSTALLAZIONE



Su serramenti con apertura a vasistas c'è il pericolo di lesioni prodotte dalla caduta accidentale della finestra. È **OBBLIGATORIO** il montaggio di bracci limitatori (tipo serie 1276 della linea Comunello Frame Division) o un sistema di sicurezza alternativo, dimensionato opportunamente per resistere all'eventuale caduta accidentale della finestra.

Non far rientrare la catena prima di averla fissata al serramento.

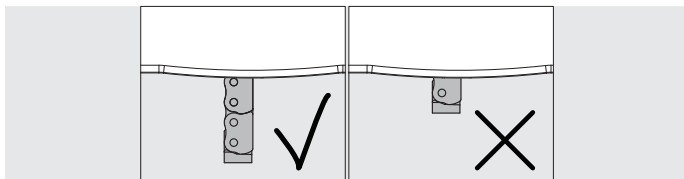

NON FARE RIENTRARE TUTTA LA CATENA PRIMA DI INSTALLARE LE STAFFE

Apertura a sporgere: Ingombri e fori di fissaggio

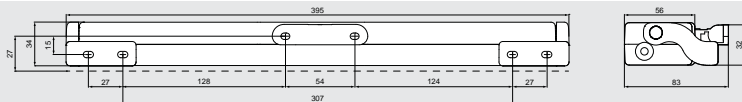

Apertura a vasistas: Ingombri e fori di fissaggio

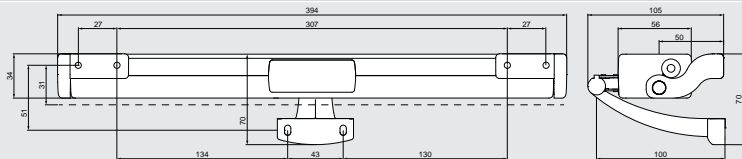

5.1 Sequenza d'installazione

- Verificare che la larghezza del serramento, dove è previsto il montaggio dell'attuatore, sia superiore a 400 mm. In caso contrario NON È POSSIBILE montare l'attuatore.
- Verificare che la forza necessaria all'apertura/chiusura (calcolata secondo la tabella al punto 4.2) sia inferiore o uguale a quella indicata nella TABELLA DATI.
- Verificare manualmente l'apertura dell'anta, controllando ed eliminando eventuali zone d'impuntamento che possano dare luogo a mal funzionamenti.
- Verificare manualmente l'apertura massima dell'anta controllando che sia maggiore della corsa da impostare sull'attuatore.

Apertura a vasistas: Tipologia

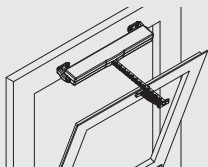

Apertura a sporgere Tipologia

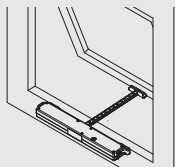

ATTENZIONE Se l'apertura è a vasistas verificare che siano presenti i bracci limitatori per resistere all'eventuale caduta accidentale della finestra.

Apertura vasistas: Tracciare con la matita la mezzeria "X" del serramento.

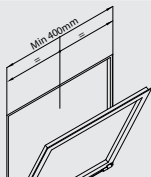

Apertura a sporgere: Tracciare con la matita la mezzeria "X" del serramento.

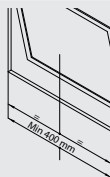

Apertura a vasistas: accessori da utilizzare

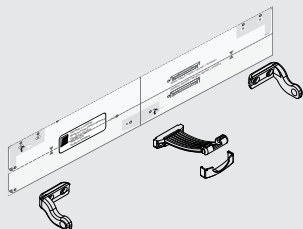

Apertura a sporgere: accessori da utilizzare

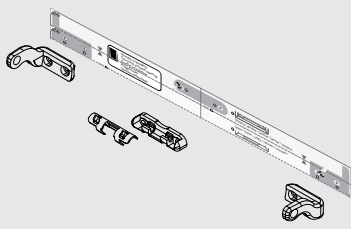

Apertura a vasistas

Apertura a sporgere

Attaccare la dima adesiva al serramento.

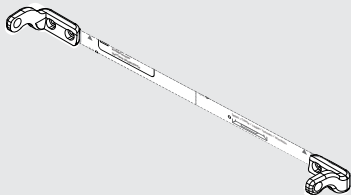
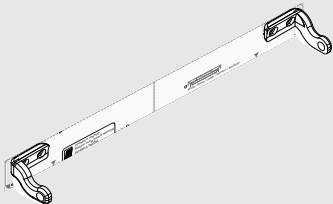

Forare il serramento utilizzando o la dima in dotazione o le quote indicate a pagina 7.
Fissare le staffe e gli attacchi utilizzando viti idonee.

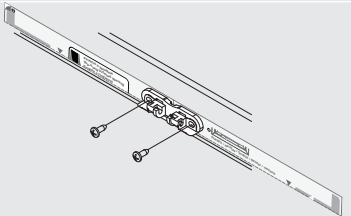
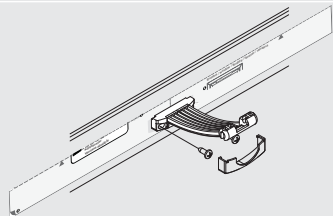
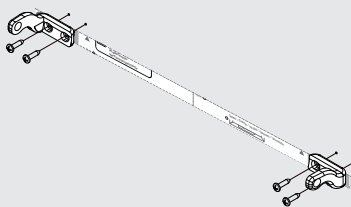
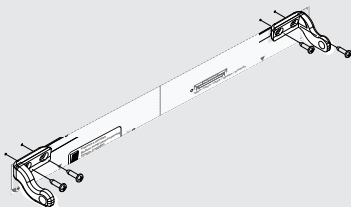

Apertura a vasistas

Apertura a sporgere

Inserire il perno di fulcro laterale nella staffa di supporto

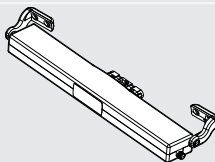
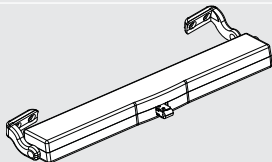
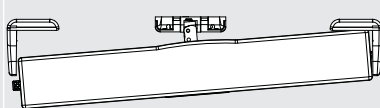
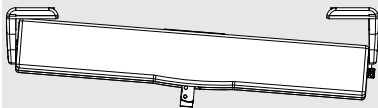

Spostare l'attuatore verso il serramento in modo da inserire il perno del fulcro laterale (opposto) nella staffa di supporto.

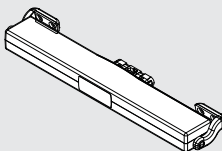
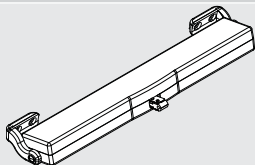

Ruotare l'attuatore, come da figura a seguire, per l'aggancio definitivo.

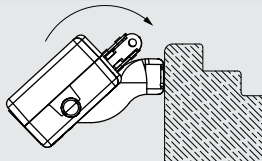
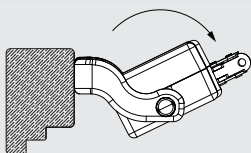

Apertura a vastistas**Apertura a sporgere**

Ruotare l'attuatore in modo da permettere al serramento di chiudere.

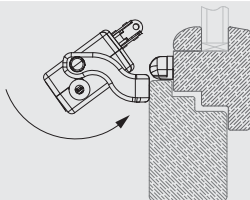
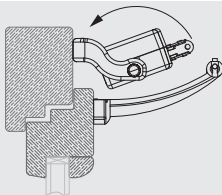

Ruotare l'attuatore nel senso opposto al precedente in modo che il terminale catena possa inserirsi perfettamente all'interno dell'attacco.

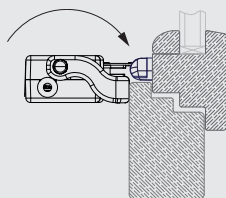
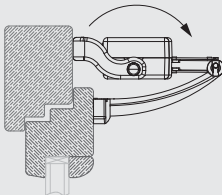

Unire la catena all'attacco inserendo l'apposito innesto.
Agganciare la clip di copertura.

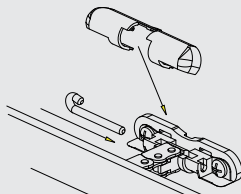
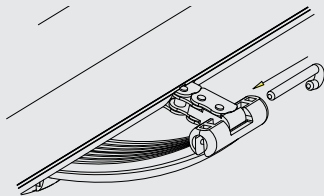

REGOLAZIONI CORSE

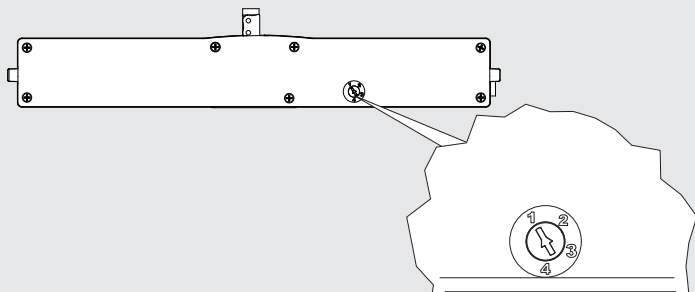

Corse selezionabili da trimmer a scatto.

POSIZIONE TRIMMER N°1	CORSA 200 mm
POSIZIONE TRIMMER N°2	CORSA 250 mm
POSIZIONE TRIMMER N°3	CORSA 300 mm
POSIZIONE TRIMMER N°4	CORSA 360 mm

5.1.1 Altezze minime delle ante

Consultare in tabella i valori delle altezze minime delle ante relative ai motori a catena in versione vasistas.

Corsa catena "C"	H min anta
200mm	450mm
250mm	750mm
300mm	1050mm
360mm	1400mm

INDICAZIONE QUOTE

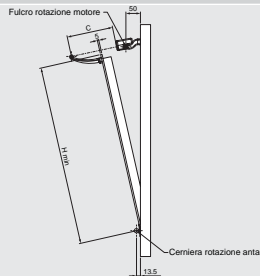

5.2 Collegamento elettrico

Cablare l'apparecchiatura secondo la tensione richiesta dall'attuatore (vedi Etichetta sul prodotto) seguendo lo schema riportato di seguito.

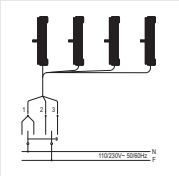
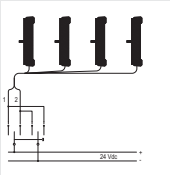
Alimentazione 110/230 Vac			Alimentazione 24 Vdc		
1	Blu	Neutro / Comune	1	Blu	Positivo
2	Nero	Fase / Apre	2	Marrone	Negativo
3	Marrone	Fase / Chiude			
Cablaggio elettrico 110/230 Vac			Cablaggio elettrico 24Vdc		
					

5.3 Test di funzionamento

Premere il pulsante di comando ed effettuare una chiusura verificando che:

- Il serramento raggiunga la completa chiusura. Se così non fosse verificare che il sormonto tra anta e telaio sia maggiore o uguale a 0 mm. Eventualmente inserire degli spessori in modo da ripristinare il sormonto corretto.
- La catena sia perfettamente perpendicolare al serramento. Eventualmente regolare la staffa di attacco agendo su viti ed asole.

Raggiunta la corretta posizione di chiusura premere il pulsante di comando ed effettuare un'apertura al fine di verificare che l'attuatore svolga tutta la corsa impostata liberamente.

Raggiunta l'apertura desiderata ri-premere il pulsante di comando ed effettuare la chiusura. Una volta che la finestra ha raggiunto la completa chiusura verificare che le viti, dei supporti e degli attacchi, siano correttamente serrate e che le guarnizioni siano adeguatamente compresse.

ATTENZIONE!

Prima di azionare l'attuatore, verificare sempre che il prodotto sia agganciato nella posizione corretta

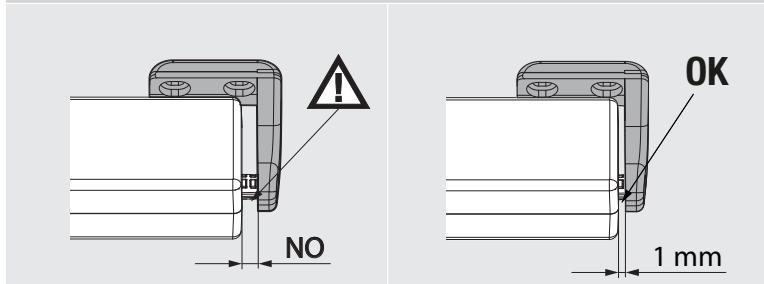

6. MANUTENZIONE, MANOVRE DI EMERGENZA, PULIZIA

Nel caso sia necessario manualmente sganciare il serramento dall'attuatore a causa di: mancanza di tensione, avaria del meccanismo, manutenzione, pulizia esterna del serramento; è necessario eseguire la sequenza (pag. 9) in modo inverso.

ATTENZIONE PERICOLO di caduta della finestra; l'anta è libera di cadere perché non è più tenuta dalla catena. Una volta effettuata la manutenzione e/o la pulizia ripetere la sequenza di pagina 9.

7. PROTEZIONE DELL'AMBIENTE

L'attuatore al proprio interno contiene particolari non riciclabili (materiali plastici e particolari elettronici) che non fanno parte dei normali rifiuti. Devono essere smaltiti adeguatamente. Per qualsiasi dubbio, contattate la società che si occupa dello smaltimento rifiuti.

8. FAQ (domande frequenti)

Domanda	Causa	Soluzione
L'attuatore non funziona ?	Assenza di tensione	Verificare che lo stato del salvavita o dell'interruttore di sicurezza sia su ON (acceso). Probabile cavo non collegato. Controllare i collegamenti elettrici che vanno dall'interruttore all'attuatore.
	Tensione presente	Verificare che il voltaggio dell'attuatore sia coerente con la tensione rilevata.
L'attuatore non effettua la corsa desiderata	L'ampiezza di apertura non è quella desiderata	Verificare secondo la tabella 7 che il trimmer sia posizionato sulla corsa desiderata.
	Il braccio limitatore non consente la corsa completa all'attuatore	Sganciare la catena dall'attacco e verificare che il braccio limitatore permetta la corsa completa all'attuatore. Se ciò non dovesse essere regolare il braccio limitatore in modo che l'attuatore effettui tutta la corsa.
L'attuatore ha strappato le viti	Gli attacchi (vasistas) non sono più fissati al serramento.	Verificare di aver utilizzato fissaggi idonei.
		Verificare che alla chiusura la catena sia perfettamente perpendicolare al serramento. Se ciò non dovesse essere, verificare che il montaggio sia stato effettuato secondo la sequenza 5.1.

9. GARANZIA

- a) La presente garanzia nei rapporti commerciali o in caso di vendita di beni per uso professionale è limitata alla riparazione o sostituzione del pezzo del Prodotto riconosciuto da FRATELLI COMUNELLO SPA quale difettoso mediante Prodotti rigenerati equivalenti (di seguito "Garanzia Convenzionale"), non risulta compresa nella garanzia il costo necessario per le attività di riparazione e sostituzione del materiale (a titolo esemplificativo costi di manodopera, noleggio materiali, etc).
- b) E' esclusa l'applicazione della disciplina dettata dagli articoli 1490-1495 del Codice Civile.
- c) FRATELLI COMUNELLO SPA garantisce il funzionamento dei Prodotti nei limiti indicati al superiore punto sub a). Salvo diverso accordo, la validità della Garanzia Convenzionale è di 36 (trentasei) mesi dalla data di produzione, rilevabile sui Prodotti. La Garanzia risulterà efficace e vincolante per COMUNELLO solo se il prodotto verrà correttamente montato e manutentato in conformità alle regole di installazione e di sicurezza indicate nella documentazione fornita da COMUNELLO o comunque rinvenibile sul sito <http://www.comunello.com/it/corporate/condizioni-general/>
- d) La garanzia non comprende: avarie o danni causati dal trasporto; avarie o danni causati da vizi dell'impianto elettrico presente presso l'acquirente il prodotto e/o da trascuratezza, negligenza, inadeguatezza, uso anomalo di tale impianto; avarie o danni dovuti a manomissioni poste in essere da parte di personale non autorizzato o conseguenti allo scorretto uso/installazione (a questo proposito, si consiglia una manutenzione del sistema almeno ogni sei mesi) o all'impiego di pezzi di ricambio non originali; difetti causati da agenti chimici e/o fenomeni atmosferici. La garanzia non comprende il costo per materiale di consumo, in ogni caso COMUNELLO matura il credito per l'intervento eseguito presso il cliente, laddove quest'ultimo si riveli inutile poiché non risultava operante la garanzia o perché il cliente aveva utilizzato il prodotto COMUNELLO in modo negligente, imprudente od imperito, tale per cui il corretto utilizzo del prodotto avrebbe potuto evitare l'installazione.
- e) Termini attuativi: salvo diverso accordo, il diritto alla Garanzia Convenzionale si esercita esibendo copia del documento di acquisto (fattura fiscale) a COMUNELLO. Il Cliente deve denunciare il difetto a COMUNELLO entro il termine di decadenza di 30 (trenta) giorni dalla scoperta.
- L'azione deve essere esercitata entro il termine di prescrizione di 6 (sei) mesi dalla scoperta. I pezzi dei Prodotti per i quali viene richiesta l'attivazione della Garanzia Convenzionale devono essere spediti dal Cliente presso FRATELLI COMUNELLO SPA, Via Cassola 64, 36027 Rosà (VI) Italia.
- f) Il Cliente non potrà richiedere il risarcimento di danni indiretti, mancati profitti, perdita di produzione ed in ogni caso non potrà pretendere a titolo di risarcimento somme superiori al valore dei componenti o dei Prodotti forniti. Tutte le spese per il trasporto dei Prodotti da riparare o riparati, anche se coperti dalla Garanzia Convenzionale, sono a carico del Cliente.
- g) Nessun intervento esterno effettuato dal personale tecnico di COMUNELLO è coperto dalla Garanzia Convenzionale.
- h) Modifiche specifiche delle condizioni della Garanzia Convenzionale qui descritte possono essere definite dalle parti nei propri contratti commerciali.
- i) In caso di controversia legale di qualsiasi natura è applicabile il diritto italiano ed è competente il Foro di Vicenza.

10. DICHIARAZIONE DI CONFORMITÀ CE

Il fabbricante **Fratelli Comunello S.p.A.** con sede in Via Cassola 64, 36027 Rosà (VI), Italia
Dichiara che L'attuatore modello:

LIWIN L30 (230V) - LIWIN L30 (24V)

Matricola e anno di costruzione: posti sulla targa dati.

Descrizione: **attuatore elettromeccanico per finestre, lucernai, e cupole**

è conforme alle disposizioni legislative che traspongono le seguenti direttive:

- 2014/30/EU (Direttiva EMCD)
- 2011 /65/EU (Direttiva RoHS)
- 2014/35/EU (Direttiva LVD)
- 2014/53/EU (Direttiva RED)

e che sono state applicate tutte le norme e/o specifiche tecniche di seguito indicate:

EN55014-1:2006 + A1:2009

ETSI EN 300 220-1 V2. 4. 1

EN61000-6-3:2007

ETSI EN 300 220-2 V2. 4. 1

EN61000-6-2:2005

ETSI EN 301 489-1 V2. 2. 0:2017

EN60335-1:2012 + AC:2014 + A11:2014

ETSI EN 301 489-3 V2. 1. 1:2017

ed emendamenti successivi

Rosà, 18/12/18



Luca Comunello

Legale rappresentante della FRATELLI COMUNELLO S.p.A.

1. GENERAL INFORMATION

1.1 Introduction to this manual

Please read carefully and follow the instructions detailed in this manual. Keep the manual for use and future maintenance. Pay attention to the configuration of the TRIMMER, to the data concerning the performance (see "Technical Data") and to the installation instructions. Improper use or incorrect operation, fitting or assembly can damage the system as well as cause injury to people and damage to property.

2. SAFETY

This installation manual is written exclusively for competent professional personnel.

The installation, electrical connections and adjustments must be carried out conforming to good practice and according to the regulations in force. Incorrect installation can cause a potential hazard. The packing materials (plastic, polystyrene, etc.) must not be allowed to pollute the environment, but must be disposed of correctly, and must not be left within the reach of children since they can cause possible hazards. Before starting installation, check the product is complete and undamaged.

If the power cable is damaged, it must be replaced by the manufacturer or his technical support or a similarly qualified person in order to avoid any risks.

Do not install the product in an explosive environment or atmosphere: the presence of flammable gas or fumes is a serious health and safety hazard.

Before installing the drive mechanism, put in place all the structural modifications relating to safety measures and to the protection or segregation of all the zones involving hazards of crushing, shearing, entrapment and of general hazard. Check that all the existing structure has the necessary requirements of strength and stability. The manufacturer of the drive mechanism is not responsible for failing to conform to good practice in the construction of the windows to be opened, as well as any distortion which could occur during use.

Put up the notices laid down by current regulations to identify hazardous areas.

Ensure that the electrical supply is not a temporary one, but has the required electrical boxes, and in case of doubt or lack of (definite) information, also install:

- suitable isolating transformers;
- thermal magnetic cut-outs suitable to voltage requirements;
- surge arrester.

Before connecting the electrical supply, ensure that the electrical rating correspond to that of electrical distribution supply. Fit onto the supply network an allpole switch with a contact gap of at least 3 mm.

Check that on the supply side of the electrical plant there is a suitable differential residual current circuit breaker and overload protection.

When required to do so, connect to an efficient earthing/ground system fitted according to the safety regulations in force in the country where the actuator is being installed. Before carrying out any operation (installation, maintenance or repair), isolate the electrical supply before working on the equipment. To ensure complete isolation from the supply current, installation is recommended of a double-pole switch of the approved type with biased-off switch mode. The low-voltage 24 Vdc actuators must be supplied by suitable power supplies (NOT TRANSFORMERS) of an approved Class II type (double safety insulation) having an output voltage of 24 Vdc -15% to +20% (or from 20.4 Vdc min. to 28.8 Vdc max.) When using the 24 Vdc version, the cable must have a suitable cross-section, calculated based on the distance between the power supply and the actuator, so as not to have a voltage drop or loss.

Cross section of cables	Max length of the cable
1,50 mm ²	~ 100 m
0,75 mm ²	~ 50 m

The device is not intended to be used by people (including children) whose physical, sensory or mental capabilities are reduced or by people who lack in experience or knowledge, unless a person responsible for their safety can control them or give them instructions concerning the use of the device. Children must be supervised to ensure that they do not play with the device.

The **Liwin L30** chain actuator is intended only and exclusively for use for which it was designed, and the manufacturer cannot be held responsible for damage due to its improper use. The actuator is intended exclusively for internal installation to open top-hung windows. Any other use is not recommended unless with the prior approval of the manufacturer. Install the actuator according to the instructions shown in this manual.

Any apparatus serving and controlling the actuator must be produced according to the regulations in force and respect the relevant standards issued by the European Community.

If the actuator is installed on a window at a height of less than 2.5 m from the floor and in buildings (public and otherwise) in which the use of destination is not clear, it must be operated exclusively by a command which is not accessible by public (key button).

The command button has to:

- 1) be placed at a height of 1500 mm from the floor
- 2) be positioned so that, at its activation, a person who carries the opening and closing has within its field of view all the moving parts.

Do not wash the apparatus with solvents or jets of water. Do not immerse the apparatus in water.

Any repair must be carried out by qualified personnel (the manufacturer or an authorised service centre).

Always insist that only original spare parts are used.

Failure to use the original spare parts could compromise the correct operation of the product and the safety of people or property, also annulling the effects of the guarantee enclosed with the apparatus.

In case of any problems or doubt, contact the point of sale where the product was purchased or the manufacturer directly.

3. TECHNICAL DATA

3.1 Table of technical data and mark

The CE mark certifies that the actuator conforms to the essential health and safety requirements laid down by European product directives. The CE mark can be identified by the relevant adhesive label applied to the outside of the product, on which are shown some of the data shown in the following table:

	L30 230V	L30 24V
Model	ML30S136Hy00*	ML30S136L0y00*
Power supply V~	230V	24V
Frequency	50Hz	50Hz
Operation	S2 4 min	S2 4 min
Push/Pull strength L30	300 N	300 N
Stroke speed unloaded	18 mm/s	18 mm/s
Protection class	IP30	IP30
Double insulation	yes	low voltage
Motor voltage	0,19 A	1 A
Power	28 W	28 W
Operating temperature	-5°C - +50°C	-5°C - +50°C
Strokes	200 - 250 - 300- 360 mm	200 - 250 - 300- 360 mm
Closed limit switch	on impact	on impact
Soft Start/Soft Stop	yes / yes	yes / yes
Rilevamento ostacoli	yes	yes
Collegamento in parallelo	yes (max 30 actuators)	yes (max 30 actuators)
Sincronizzazione	no	no
Dimensioni	390x34x56 mm	390x34x56 mm

* Replace "y" with the colour code: 0B black, 0W white, 0G grey.

4. ACTUATOR

4.1 Types of power supply

The **Liwin L30** series of actuators is available in various models and colours in two electrical supply versions:

- 230 Vac - can be supplied with mains power 230 Vac (50 Hz) (with a tolerance of $\pm 10\%$), with a three-core supply cable: BLUE, neutral common; BLACK, open phase; BROWN, closed phase.
- 24 Vdc - can be supplied with a voltage of 24 Vdc with a two-core supply cable: BLUE, connected to the + (positive) closed; BROWN, connected to the + (positive) open.

4.2 Calculation of the force necessary

The calculation is made without considering the loads due to atmospheric agents.

Key to symbols F = Force required to open in N (Newton)

P = Weight of the window (only moveable part) in kg (kilogrammes)

C = Opening travel of actuator in cm (centimetres)

H = Height of the openable part of the window in cm (centimetres)

H = Height of the openable part of the window in cm (centimetres)

Bottom-hung inward opening	Top-hung outward opening	Horizontal skylight
$F = [(P / 2) \times (C/H)] \times 9.8$	$F = [(P / 2) \times (C/H)] \times 9.8$	$F = (P / 2) \times 9.8$

For all the W-net systems the total push force of the synchronized actuator can be calculated by creating a sum of the force of every single actuator and the subtracting 30% of the force remaining.

4.3 Pack and tools required for assembling the actuator

The actuator is packed individually in a cardboard box. Each pack contains: electric actuator, 110V 60Hz - 230 Vac 50 Hz or 24 Vdc, with electric supply cable, actuator support brackets, chain attachment bracket, fixing bracket for bottom-hung window, drilling template and instruction manual. Before starting to fit the actuator, we recommend preparing the following fitting materials, tools and equipment: metre rule or tape measure, pencil, drill/screwdriver, set of drill bits for metal or wood, set of screw bits, electrical pliers, screwdrivers, screws and/or threaded inserts suitable for the type of window material. AVOID using self-tapping screws and/or three-lobed screws on any metal windows.

5. INSTALLATION



With bottom-hung windows, there is a danger of potential injury resulting from the window accidentally falling.

It is OBLIGATORY to fit limiting arms (such as the 1276 series of Comunello Frame Division range), or an alternative safety system, of a suitable size to prevent the window from accidentally falling down.

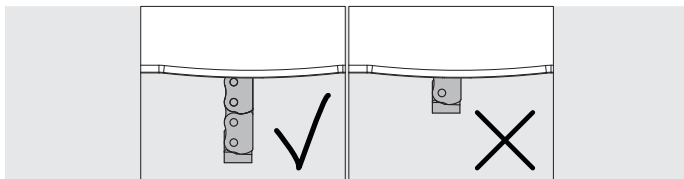

DO NOT LET THE CHAIN BE RETRIEVED ENTIRELY IN ITS CASE BEFORE INSTALLING THE BRACKETS

Top-hung outward opening window: Overall dimensions and fixing holes

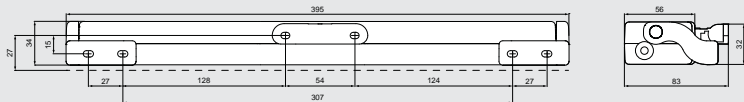

Bottom-hung inward opening window: Overall dimensions and fixing holes

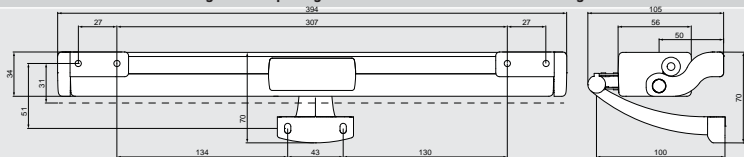

5.1 Installation sequence

- Check that the width of the window, where the actuator is due to be fitted, is more than 400 mm. Otherwise, it is NOT POSSIBLE to fit the actuator.
- Check that the force required to open/close it (calculated according to the table under Point 4.2) is less than or equal to that shown in the TECHNICAL DATA table.
- Try manually the window opening, checking for and if necessary eliminating any sticking points that could cause a malfunction.
- Manually test the maximum opening of the window, checking that it is greater than the travel set by the actuator.

Bottom-hung inward opening window:

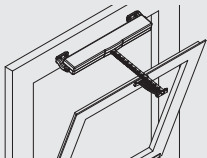

Top-hung outward opening window:

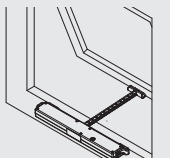

CAUTION If the window is of the bottom-hung type, check that the limiting arms have been fitted to prevent the window from accidentally falling down.

Bottom-hung inward opening window: With a pencil, mark the mid-point "X" of the window frame.

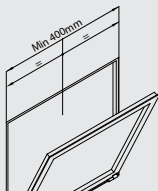

Top-hung outward opening window: With a pencil, mark the mid-point "X" of the window frame.

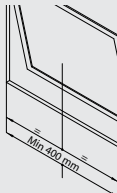

Bottom-hung inward opening window:

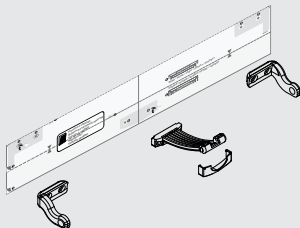

Top-hung outward opening window:

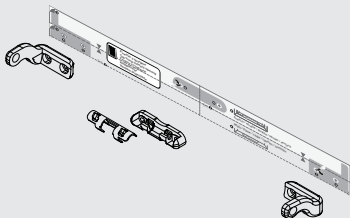

Bottom-hung inward opening window:

Top-hung outward opening window:

Stick the alignment template lable on the frame.

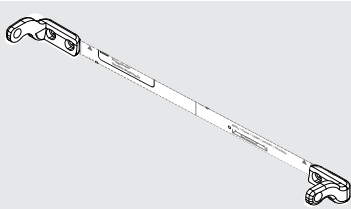
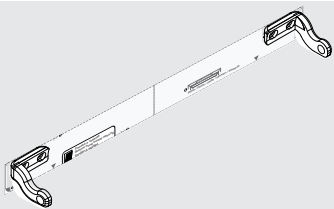

Drill holes in the frame using the template supplied or the measurements shown on Page 7.
Fix the brackets and the fixings, using suitable screws.

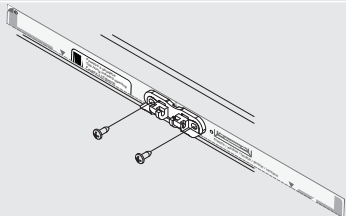
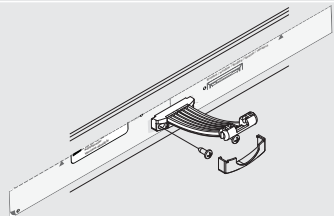
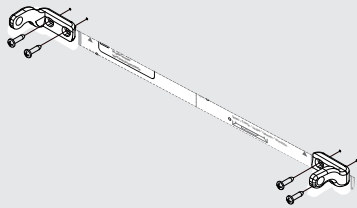
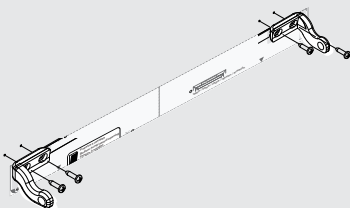

Bottom-hung inward opening window:**Top-hung outward opening window:**

Insert the side fulcrum pin into the support bracket

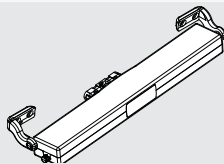
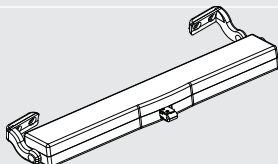
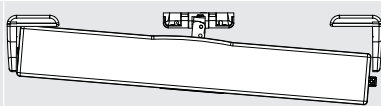
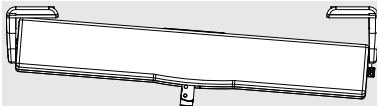

Move the actuator towards the window frame in order to insert the (opposite) side fulcrum pin into the support bracket

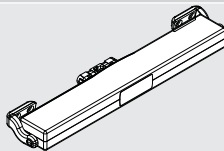
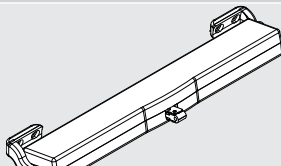

Rotate the actuator, as shown in the following drawing, to fix it firmly.

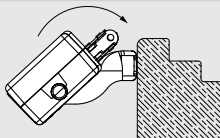
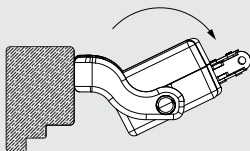

Bottom-hung inward opening window:

Top-hung outward opening window:

Rotate the actuator so as to allow the window to shut.

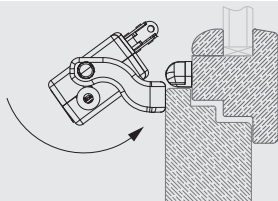
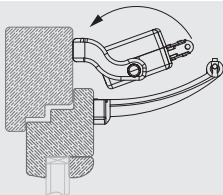

Rotate the actuator in the opposite direction so that the end of the chain can be inserted correctly inside the bottom-hung window fixing.

Rotate the actuator in the opposite direction so that the end of the chain can be inserted correctly inside the top-hung window fixing.

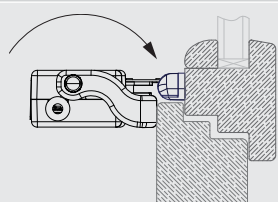
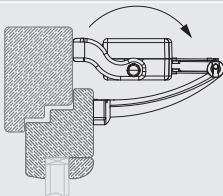

Join the chain to the fixing by inserting the relevant locking pin.

Join the chain to the fixing by inserting the relevant locking pin. Clip the cover in place.

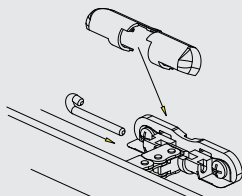
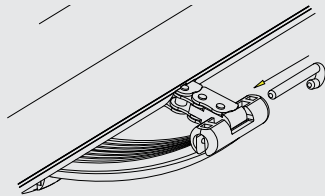

STROKE SETTING

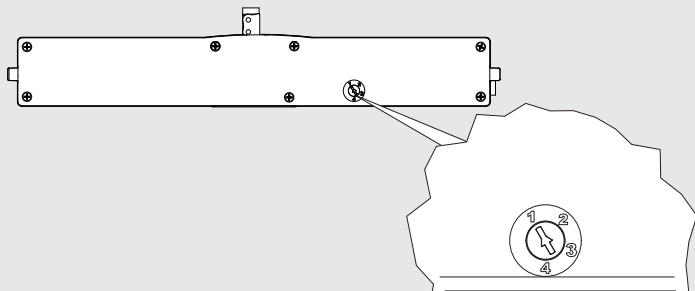

ACTUATOR SUPPORT BRACKETS, CHAIN ATTACHMENT BRACKET

TRIMMER POSITION N°1	STROKE 200 mm
TRIMMER POSITION N°2	STROKE 250 mm
TRIMMER POSITION N°3	STROKE 300 mm
TRIMMER POSITION N°4	STROKE 360 mm

5.1.1 Minimum heights of the leaves

Consult in the table the values of the minimum heights of the leaves relative to the chain motors in the bottom hung version.

Chain stroke "C"	Min leaf height
200mm	450mm
250mm	750mm
300mm	1050mm
360mm	1400mm

DIMENSIONS

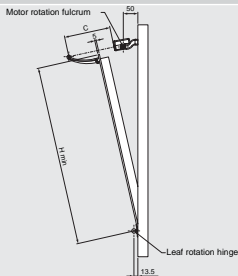

5.2 Electrical connection

Wire in the apparatus according to the electrical supply required by the actuator (see label on product), following the table below.

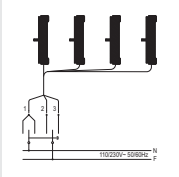
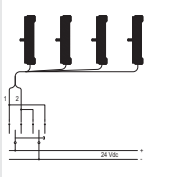
230 Vac supply			24 Vdc supply		
1	Blue	Neutral / Common	1	Blue	Positivo
2	Black	Phase / Open	2	Brown	Negativo
3	Brown	Phase /Closed			
Electric 230 Vac wiring			Electric 24 Vdc wiring		
					

5.3 Operating test

Press the control button and close the window, checking that:

- The window is completely closed. If it is not, check that the gap between the window and the frame is bigger than or equal to 0 mm. If necessary, insert spacers so as to obtain the correct gap.
- The chain is perfectly vertical to the window frame. If necessary adjust the fixing bracket by using the screws and slots.

Having reached the correct closing position, press the control button and open the window in order to check that the actuator runs freely over the full travel set up.

Having achieved the required opening run, press the control button again to close the window. Once the window has completely closed, check that the screws, supports and fixings are tightened correctly, and that the seals are sufficiently compressed.

ATTENTION!

Before operating the actuator, please make sure that the product has been fixed at the right position

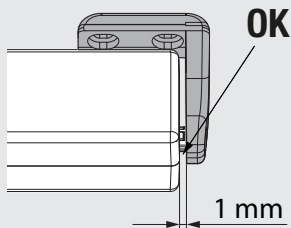
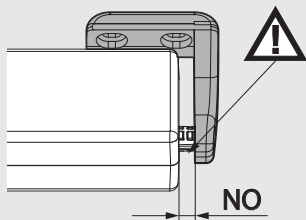

6. MAINTENANCE, EMERGENCY ACTION & CLEANING

If it becomes necessary to manually disconnect the window from the actuator due to: a power failure, mechanical breakdown, maintenance, or cleaning the exterior of the window, follow the step sequence described on Page 26 in reverse order.

BEWARE OF THE DANGER of the window falling; as the window is free to fall, as it is no longer held up by the chain. Once the maintenance or cleaning operations have been completed, repeat the sequence described on Page 26.

7. PROTECTION OF THE ENVIRONMENT

Some parts inside the actuator are not recyclable (plastic materials and electronic parts) and cannot be considered normal refuse. They must be disposed of correctly. In case of doubt, consult the relevant refuse disposal body.

8. FAQ (frequently asked questions)

Question	Cause	Remedy
The actuator is not operating	No voltage supply	Check the electrical cut-out or safety switch is "On". A cable may not be connected. With voltage supplied Check the actuator voltage corresponds to voltage supply detected.
	With voltage supplied	Check the actuator voltage corresponds to voltage supply detected
The actuator is not travelling the distance required	The window opening is not as required	Check that according to the table on Page 13 the DIP-switches are set for the correct travel.
	The limiting arm does not allow the complete travel to the actuator	Release the chain from the coupling and check that the limiting arm allows the complete stroke to the actuator. If this is not the case, adjust the limiting arm so that the actuator could perform the entire stroke.
The actuator pulls out the screws	Fixings (bottom-hung window) are no longer fastened to the frame	Check that suitable fixings have been used. Check that, on closing, the chain is perfectly perpendicular to the frame. If not, check that the fitting was carried out according to the Installation Sequence, 5.1.

9. GUARANTEE

a) In business relationships or in case of products sold for professional use, this warranty is limited to the repair or replacement of product parts that FRATELLI COMUNELLO SPA acknowledges as defective, through equivalent re-manufactured Products (the "Conventional Warranty"); the warranty does not include the costs necessary for repairing or replacing the material (e.g. labour costs, rental of equipment etc).

b) The provisions contained in articles 1490 to 1495 of the Italian Civil Code shall not apply.

c) FRATELLI COMUNELLO SPA warrants the proper operation of the products within the limits indicated in a) above. Unless otherwise agreed, the validity of the Conventional Warranty is 36 (thirty-six) months from the production date, which can be found on the products. The Warranty shall be effective and binding on COMUNELLO only if the product has been correctly installed and maintained in accordance with the installation and safety rules set out in the documentation provided by COMUNELLO or otherwise available on the website http://www.comunello.com/corporate/general_conditions_sales/

d) The warranty does not cover: failures or damage caused by transport; failures or damage caused by defects in the electrical system of the buyer and/or by carelessness, negligence, inadequate or abnormal use of such system; failure or damage due to tampering carried out by unauthorized personnel or due to incorrect use / installation (in this regard, system maintenance at least every six months is recommended) or the use of non-original spare parts; defects caused by chemical agents and/or atmospheric phenomena. The warranty does not cover the cost of consumables; in any event, COMUNELLO shall be entitled to a consideration for the work performed at the Customer, where such work proves useless as the warranty did not apply or because the customer had used the Comunello product in a negligent, reckless or incompetent manner, such that the proper use of the product could have avoided the work.

e) Implementation terms: unless otherwise agreed, the right to the Conventional Warranty is exercised by showing a copy of the purchase document (invoice) to COMUNELLO. Any defect must be notified to COMUNELLO within the time limit of thirty (30) days from detection of the defect.

The action must be exercised within the limitation period of 6 (six) months from detection of the defect. The Product parts for which the Customer requests application of the Conventional Warranty must be returned by the Customer to FRATELLI COMUNELLO SPA, Via Cassola 64, 36027 Rosà (VI) Italy.

f) The Customer cannot claim compensation for indirect damage, loss of profits, loss of production and in any case it cannot claim compensation for an amount that exceeds the value of the supplied components or products. All transport costs for Products that have been repaired or to be repaired, although covered by the Conventional Warranty, shall be charged to the Customer.

g) No external work carried out by Comunello technical staff is covered by the Conventional Warranty.

h) Specific amendments to the Conventional Warranty conditions described herein can be defined by the parties in their commercial contracts.

i) The Court of Vicenza (Italy) shall be the place of jurisdiction for any dispute which will be settled according to the Italian laws.

10. DECLARATION OF CONFORMITY

The company **Fratelli Comunello S.p.A.** based in Via Cassola 64, 36027 Rosà (VI) Italy
Declares that The actuator:

LIWIN L30 (230V) - LIWIN L30 (24V)

Identification number and year of manufacturing: typed on nameplate.

Description: **electromechanical actuator for windows, skylights and domes.**

Is compliant with the applicable essential requirements of the following Directives:

- 2014/30/EU (Directive EMCD)
- 2011 /65/EU (Directive RoHS)
- 2014/35/EU (Directive LVD)
- 2014/53/EU (Directive RED)

and that all the rules and/or technical specifications shown below have been applied

EN55014-1:2006 + A1:2009

ETSI EN 300 220-1 V2. 4. 1

EN61000-6-3:2007

ETSI EN 300 220-2 V2. 4. 1

EN61000-6-2:2005

ETSI EN 301 489-1 V2. 2. 0:2017

EN60335-1:2012 + AC:2014 + A11:2014

ETSI EN 301 489-3 V2. 1. 1:2017

and the following amendments

Rosà, 18/12/18



Luca Comunello

Legal representative of FRATELLI COMUNELLO S.p.A.

1. INFORMATIONS GÉNÉRALES

1.1 Introduction

Lire attentivement et respecter les instructions fournies dans cette notice. Conserver cette notice afin de pouvoir la consulter lors des utilisations et opérations d'entretien futures. Accorder le maximum d'attention à la configuration des micro-interrupteurs, aux données concernant les performances (voir « Caractéristiques techniques ») et aux instructions d'installation. Une utilisation inadéquate ou un fonctionnement/montage incorrect peuvent endommager le système et les objets et porter atteinte à l'intégrité physique des personnes.

2. SÉCURITÉ

Cette notice d'installation s'adresse uniquement à un personnel professionnellement compétent.

L'installation, les branchements électriques et les réglages doivent être réalisés conformément aux règles de l'art et en respectant les normes en vigueur. Toute erreur d'installation peut être source de danger. Ne pas jeter les matériaux d'emballage (plastique, polystyrène, etc.) dans la nature et ne pas les laisser à la portée des enfants car ils représentent une source de danger potentiel. Avant de procéder à l'installation, vérifier l'intégrité du produit.

Si le câble d'alimentation est endommagé, il doit être remplacé par le fabricant ou son support technique ou encore une personne qualifiée afin d'éviter tout risque.

Ne pas installer le produit dans une atmosphère ou un environnement explosifs: la présence de gaz ou de fumées inflammables constituent un grave risque pour la sécurité.

Avant d'installer la motorisation, apporter toutes les modifications structurelles concernant la réalisation des espaces de sécurité et la protection ou la ségrégation de toutes les zones présentant des risques d'écrasement, cisaillement, entraînement ou autres. Vérifier que la structure existante possède les caractéristiques de robustesse et de stabilité requises. Le constructeur de la motorisation ne saurait être tenu pour responsable du non-respect des bonnes pratiques de construction des bâtis à motoriser, ni des déformations que ceux-ci pourraient subir lors de leur utilisation. Appliquer la signalisation prévue par les normes en vigueur pour identifier les zones de danger.

Vérifier que le réseau de distribution électrique n'est pas de type de "chantier" et qu'il est placé dans des postes ad hoc; en cas de doutes ou d'absence d'informations (sûres), prévoir également des:

- transformateurs d'isolation spécifiques;
- disjoncteurs magnétothermiques adaptés à la charge de tension requise;
- parasurtenseurs.

Avant de procéder au raccordement à l'alimentation électrique, vérifier que les données de la plaque signalétique correspondent à celles du réseau de distribution électrique. Prévoir un interrupteur/sectionneur omnipolaire sur le réseau d'alimentation avec un intervalle de contact supérieur ou égale à 3 mm.

Vérifier la présence, en amont de l'installation électrique, d'un interrupteur différentiel et d'une protection contre les surintensités appropriés.

Lorsque cela est demandé, effectuer le raccordement à une installation de mise à la terre réalisée conformément aux normes de sécurité en vigueur dans le Pays d'installation de l'actionneur. Mettre l'appareil hors tension avant d'effectuer une quelconque intervention (installation, entretien ou réparation). Pour garantir une coupure efficace vis-à-vis du secteur, il est recommandé d'installer un bouton bipolaire agréé avec commande «à homme présent».

Les actionneurs basse tension 24 Vdc doivent être alimentés par des alimentateurs spéciaux (PAS DES TRANSFORMATEURS) homologués de classe II (double isolation de sécurité) ayant une tension de sortie de 24 Vdc -15% \pm +20% (ou 20,4 Vdc min - 28,8 Vdc max).

Section des câbles	Longueur max. du câble
1,50 mm ²	~ 100 m
0,75 mm ²	~ 50 m

En utilisant la version 24 Vdc, le câble doit être de section appropriée, calculée sur la base de la distance entre l'alimentateur et l'actionneur, de façon à ne pas avoir de chutes de tension ou des dispersions.

Le dispositif n'est pas destiné à être utilisé par des personnes (y compris les enfants) dont les capacités physiques, sensorielles ou mentales sont réduites ou qui manquent d'expérience ou de connaissances, à moins qu'une personne responsable de leur sécurité puisse les surveiller ou leur donner des instructions quant à l'utilisation de l'appareil. Les enfants doivent être surveillés pour s'assurer qu'ils ne jouent pas avec l'appareil.

L'actionneur à chaîne **Liwin L30** doit être utilisé uniquement pour l'usage pour lequel il a été prévu et le constructeur ne saurait être tenu pour responsable en cas d'utilisation inappropriée. L'actionneur est prévu exclusivement pour être installé en intérieur afin d'ouvrir et fermer les fenêtres en vasistas. Tout autre emploi est à proscrire à moins d'obtenir l'autorisation de la part du constructeur. L'actionneur doit être installé en suivant les instructions indiquées dans cette notice. Le non-respect de ces recommandations peut porter atteinte à la sécurité.

Tout dispositif de service et de commande éventuel de l'actionneur doit être produit selon les normes en vigueur et respecter les normes en la matière promulguées par la Communauté Européenne.

Dans le cas d'installation de l'actionneur sur une fenêtre à une hauteur inférieure à 2,5 m du sol et dans des bâtiments (publiques et non) où l'usage de destination n'est pas clair, l'actionneur doit être utilisé exclusivement par une commande qui n'est pas accessible au public (poussoir avec clé).

La commande doit :

- 1) être située à une hauteur minimum de 1500 mm du sol et
- 2) être située de façon que au moment de son actionnement, la personne affectée à l'ouverture/fermeture puisse avoir dans son champ visuel toutes les parties en mouvement

Ne pas laver l'appareil avec des solvants ou des jets d'eau. Ne pas plonger l'appareil dans l'eau.

Les réparations doivent être effectuées par un personnel qualifié (constructeur ou service après-vente agréé).

Demander toujours et uniquement l'utilisation de pièces de rechange originales.

La non-utilisation de pièces de rechange originales peut compromettre le bon fonctionnement du produit et la sécurité des personnes ou des choses et annulera les effets de la garantie qui couvre l'appareil.

En cas de problèmes ou d'incertitudes, contacter le point de vente où le produit a été acheté ou directement le fabricant.

3. CARACTÉRISTIQUES TECHNIQUES

3.1 Tableau des caractéristiques techniques et marquage CE

Le marquage CE atteste que l'actionneur est conforme aux prescriptions essentielles de sécurité et de santé prévues par les directives Européennes de produit. Le marquage CE se trouve sur l'étiquette autocollante apposée à l'extérieur du produit et reporte les données principales indiquées dans le tableau suivant :

	L30 230V	L30 24V
Modèle	ML30S136H0y00*	ML30S136L0y00*
Alimentation électrique	230V	24V
Fréquence	50Hz	50Hz
Service	S2 4 min	S2 4 min
Force poussée/traction L30	300 N	300 N
Vitesse de translation à vide	18 mm/s	18 mm/s
Indice de protection	IP30	IP30
Double isolation	yes	low voltage
Absorption	0,19 A	1 A
Puissance	28 W	28 W
Puissance	-5°C - +50°C	-5°C - +50°C
Température fonctionnement	200 - 250 - 300- 360 mm	200 - 250 - 300- 360 mm
Fin de course en fermeture	pour absorption	pour absorption
Démarrage/arrêt progressif	oui / oui	oui / oui
Détection d'obstacles	oui	oui
Branchement en parallèle	oui (maximum 30 actionneurs)	oui (maximum 30 actionneurs)
Synchronisation	non	non
Dimensions	390x34x56	390x34x56

* Remplacer y avec la valeur de couleur: 0B noir, 0W blanc, 0G gris.

4. ACTIONNEUR

4.1 Types d'alimentation

L'actionneur de la série Liwin est disponible en différents modèles et coloris pour deux types d'alimentation électrique :

- 230 Vac - possibilité d'alimentation avec une tension de secteur 230 Vac (50 Hz) (tolérance $\pm 10\%$), avec cordon d'alimentation à trois fils: BLEU CIEL, commun neutre; NOIR, phase ouverture; MARRON, phase fermeture.
- 24 Vdc - possibilité d'alimentation avec tension de 24 Vdc, avec cordon d'alimentation à deux fils: BLEU CIEL, connecté au + (positif) fermeture; MARRON, connecté au + (positif) ouverture.

FRANÇAIS

4.2 Calcul de la force nécessaire

Le calcul est effectué sans tenir compte des charges dues aux agents atmosphériques.

Symbologie F = Force requise pour l'ouverture unité de mesure N (Newton)

P = Poids de la fenêtre, partie ouvrable seulement unité de mesure kg (kilogrammes)

C = Course d'ouverture de l'actionneur unité de mesure cm (centimètres)

H = Hauteur de la fenêtre, partie ouvrable seulement unité de mesure cm (centimètres)

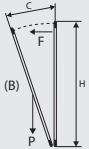
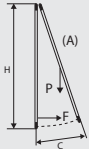
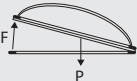
Fenêtre à soufflet	Fenêtre à l'italienne	Lanterneaux
		
$F = [(P / 2) \times (C/H)] \times 9.8$	$F = [(P / 2) \times (C/H)] \times 9.8$	$F = (P / 2) \times 9.8$

Pour tous les systèmes W-Net la force totale de poussée des actionneurs synchronisés peut être calculé avec la somme de la force de chaque actionneur, puis en soustrayant 30% de la force restante.

4.3 Emballage et outils nécessaires pour le montage de l'actionneur

L'actionneur est emballé individuellement dans une boîte en carton. Chaque emballage contient: actionneur électrique 110V 60Hz - 230 Vac - 50 Hz ou 24 Vdc avec cordon d'alimentation électrique, supports de l'actionneur, support de fixation de la chaîne, étrier de fixation pour ouverture en saillie, gabarit de perçage et notice d'instructions. Avant de procéder aux opérations de montage de l'actionneur, il est recommandé de réunir le matériel, les outils et les instruments suivants: mètre ou ruban-mètre, crayon, perceuse/visseuse, jeu de forets de perceuse pour bois ou métal, jeu d'embouts pour visseuse, ciseaux d'électricien, tournevis, vis et/ou embouts filetés adaptés au type de matériau du bâti. Il est DÉCONSEILLÉ d'utiliser, sur n'importe quel bâti métallique, des vis autotaraudeuses et/ou des vis trilobées.

5. INSTALLATION



Sur les bâtis avec ouverture à vasistas, il existe un risque de lésions dû à la chute accidentelle de la fenêtre. Il est OBLIGATOIRE de monter des bras limiteurs (comme la série 1276 de la gamme Comunello Frame Division) ou tout autres système de sécurité alternatif, dûment dimensionné pour résister à la chute accidentelle éventuelle de la fenêtre.

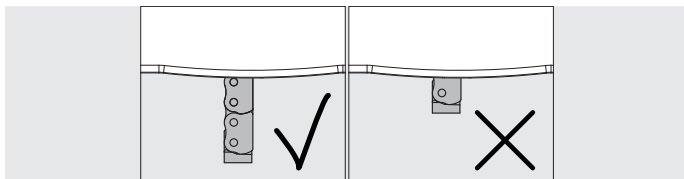

NE LAISSEZ PAS RÉCUPÉRER TOUTE LA CHAÎNE DANS SA BOÎTE AVANT D'INSTALLER LES SUPPORTS

FRANÇAIS

Fenêtre à l'italienne: Dimensions et trous de fixation

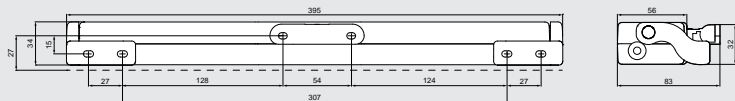

Fenêtre à soufflet: Dimensions et trous de fixation

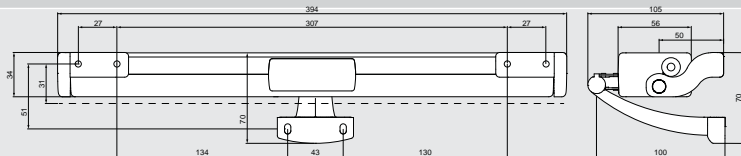

5.1 Séquence d'installation

- Vérifier que la largeur du bâti, où le montage de l'actionneur est prévu, mesure plus de 400 mm. En cas contraire, IL N'EST PAS POSSIBLE de monter l'actionneur.
- Vérifier que la force nécessaire pour l'ouverture/fermeture (calculée selon le tableau du paragraphe 4.2) est inférieure ou égale à celle indiquée dans les TABLEAU DES CARACTÉRISTIQUES.
- Vérifier manuellement l'ouverture du battant, en contrôlant et en éliminant les éventuelles zones de blocage pouvant donner lieu à des dysfonctionnements.
- Vérifier manuellement l'ouverture maximale du battant et contrôler que celle-ci est supérieure à la course à sélectionner sur l'actionneur.

Fenêtre à soufflet: Type

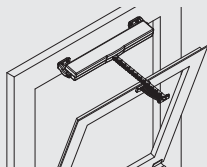

Fenêtre à l'italienne: Type

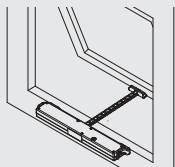

AVERTISSEMENT! En cas d'ouverture à vasistas, vérifier la présence des bras limiteurs pour résister à la chute accidentelle éventuelle de la fenêtre.

Fenêtre à soufflet:

Tracer au crayon la ligne médiane « X » du bâti.

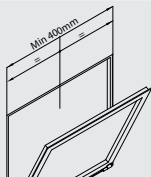

Fenêtre à soufflet: Type

Fenêtre à l'italienne:

Tracer au crayon la ligne médiane « X » du bâti.

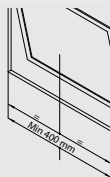

Fenêtre à l'italienne: Type

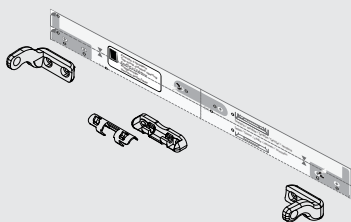
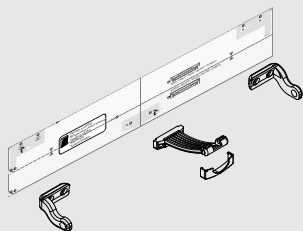

Fenêtre à soufflet: Type

Fenêtre à l'italienne: Type

Coller le gabarit adhésif à la serrurerie de la fenêtre.

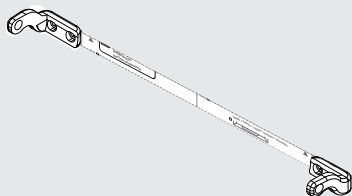
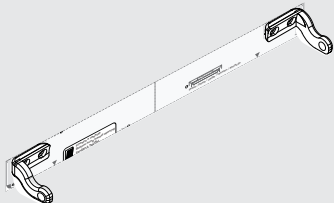

Percer le bâti le gabarit fourni ou les mesures indiquées à la page 6.
Fixer les étriers et les fixations en utilisant des vis appropriées.

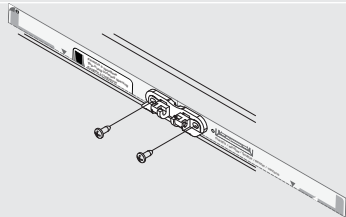
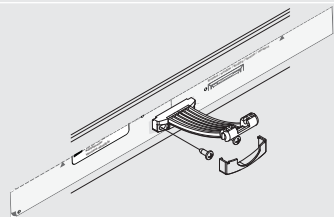
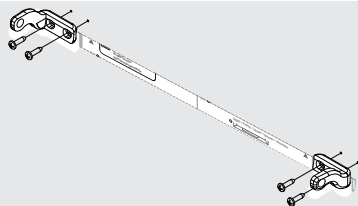
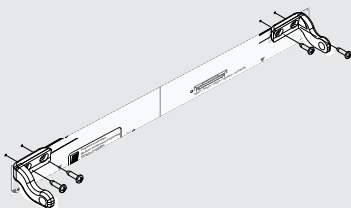

Fenêtre à soufflet: Type

Fenêtre à l'italienne: Type

Introduire le pivot latéral dans l'étrier support

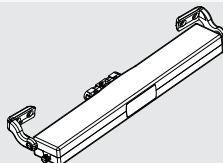
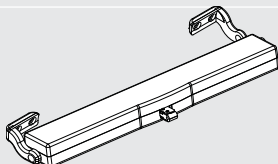
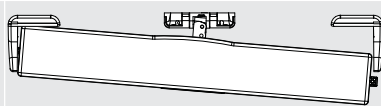
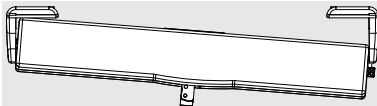

Déplacer l'actionneur vers le bâti de façon à introduire le pivot du levier latéral (opposé) dans l'étrier support

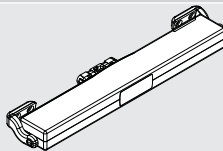
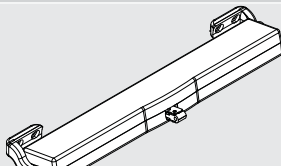

Tourner l'actionneur (voir figure ci-après) pour la fixation définitive.

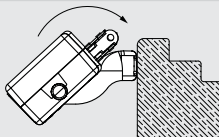
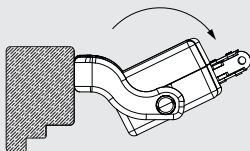

Fenêtre à soufflet: Type

Fenêtre à l'italienne: Type

Tourner l'actionneur de façon à pouvoir fermer le bâti.

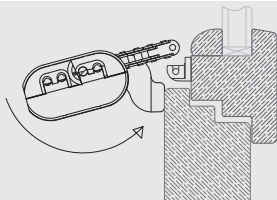
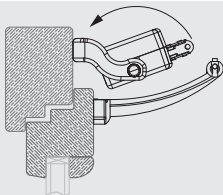

Tourner l'actionneur dans l'autre sens afin que le dispositif à chaîne pénètre parfaitement à l'intérieur de la fixation du vasistas.

Tourner l'actionneur dans l'autre sens afin que le dispositif à chaîne pénètre parfaitement à l'intérieur de la fixation en saillie.

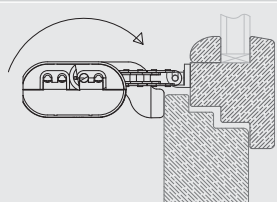
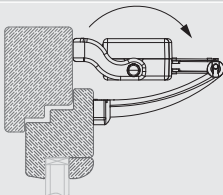

Unir la chaîne à la fixation en insérant le dispositif d'enclenchement ad hoc.

Unir la chaîne à la fixation en insérant le dispositif d'enclenchement ad hoc. Accrocher le clip de couverture.

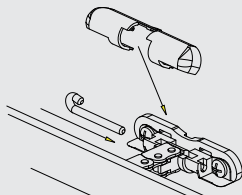
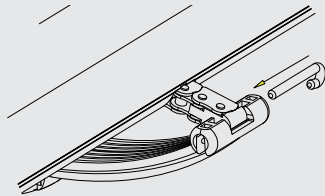

AJUSTEMENTS DE COURSES

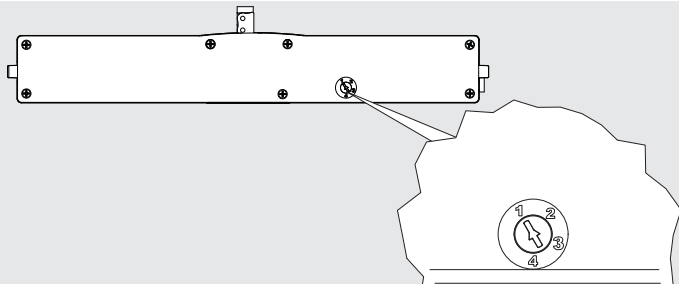

COURSE SÉLECTIONNABLE PAR POTENTIOMÈTRE

POSITION DU POTENTIOMÈTRE N°1	COURSE 200 mm
POSITION DU POTENTIOMÈTRE N°2	COURSE 250 mm
POSITION DU POTENTIOMÈTRE N°3	COURSE 300 mm
POSITION DU POTENTIOMÈTRE N°4	COURSE 360 mm

5.1.1 Hauteurs minimales des feuilles

Consultez dans le tableau les valeurs des hauteurs minimales des vantaux par rapport aux moteurs de chaîne dans la version à soufflet par le bas.

Course de chaîne "C"	Hauteur min des feuilles
200mm	450mm
250mm	750mm
300mm	1050mm
360mm	1400mm

DIMENSIONS

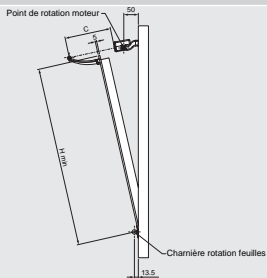

5.2 Branchement électrique

Procéder au câblage de l'appareil en respectant la tension requise par l'actionneur (voir l'étiquette apposée sur le produit), en suivant le schéma ci-après.

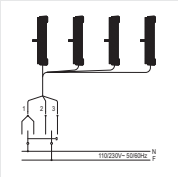
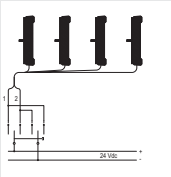
Alimentation 230 Vac			Alimentation 24 Vdc		
1	Bleu	Neutre / Commune	1	Bleu	Positif
2	Noir	Phase / Ouverture	2	Marron	Négatif
3	Marron	Phase / Fermeture			
Câblage électrique 230 Vac			Câblage électrique 24 Vdc		
					

5.3 Test de fonctionnement

Appuyer sur le bouton de commande et effectuer une fermeture en vérifiant que :

- Le bâti se ferme complètement. S'il n'en est pas ainsi, vérifier que le chevauchement entre le battant et le châssis est supérieur ou égal à 0 mm. Le cas échéant, insérer des cales afin de rétablir le chevauchement correct.
- La chaîne est parfaitement perpendiculaire au bâti. Le cas échéant, régler l'étrier de fixation en agissant sur les vis et les boutonnières de réglage.

Lorsque la position de fermeture correcte est atteinte, appuyer sur le bouton de commande et procéder à un mouvement d'ouverture afin de vérifier si l'actionneur accomplit toute la course prévue sans empêchement.

Une fois que l'ouverture désirée est atteinte, appuyer de nouveau sur le bouton de commande et exécuter l'opération de fermeture. Une fois que la fenêtre est complètement fermée, vérifier si les vis (des supports et des fixations) sont correctement serrées et si les joints sont bien comprimés.

ATTENTION!

Avant de faire fonctionner l'actionneur, assurez-vous que le produit soit fixé à la position correcte.

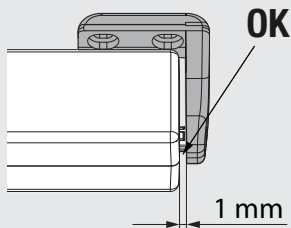
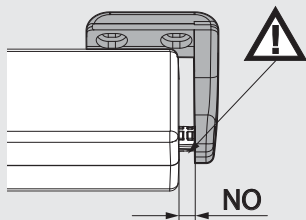

6. ENTRETIEN, MANŒUVRES D'URGENCE, NETTOYAGE

S'il s'avère nécessaire de décrocher manuellement le bâti de l'actionneur par suite de :
coupure de l'alimentation, panne du mécanisme, opérations d'entretien, nettoyage externe du bâti, veuillez exécuter la séquence (page 43) dans l'ordre inverse.

AVERTISSEMENT ! Risque de chute de la fenêtre ; l'élément peut tomber car il n'est plus retenu par la chaîne.

Lorsque l'opération d'entretien et/ou de nettoyage est terminée, effectuer de nouveau la séquence indiquée à la page 43.

7. PROTECTION DE L'ENVIRONNEMENT

L'actionneur présente des éléments internes non recyclables (matières plastiques et composants électroniques) qui ne peuvent être éliminés comme de simples déchets. Ceux-ci doivent faire l'objet d'un tri sélectif. En cas de doute, contacter la société chargée du tri sélectif.

8. FAQ (foire aux questions)

Question	Cause	Solution
L'actionneur ne fonctionne pas?	Tension non présente	Vérifier que l'état du disjoncteur différentiel ou de l'interrupteur de sécurité est sur ON (allumé). Il est possible que le câble ne soit pas branché. Vérifier les branchements électriques allant de l'interrupteur à l'actionneur.
	Tension présente	Vérifier si la tension de l'actionneur correspond bien à la tension lue.
L'actionneur n'accomplit pas la course désirée?	L'amplitude d'ouverture ne correspond pas à l'amplitude désirée	Vérifier, à l'aide du tableau de la page 13, si la configuration des micro-interrupteurs est réglée sur la course désirée.
	Le bras limiteur ne permet pas la course complète de l'actionneur	Libérez la chaîne de l'accouplement et vérifiez que le bras de limitation permet la course complète de l'actionneur. Si ce n'est pas le cas, réglez le bras de limitation de sorte que l'actionneur puisse effectuer toute la course.
L'actionneur arrache les vis?	Les fixations (vasistas) ne sont plus fixées au bâti.	Vérifier si vous avez utilisé des fixations appropriées.
		Vérifier lors de la fermeture si la chaîne est parfaitement perpendiculaire au bâti. S'il n'en est pas ainsi, vérifier si le montage a été réalisé en suivant la séquence du § 5.1.

9. GARANTIE

a) Dans le cadre des rapports commerciaux, ou en cas de vente de biens à usage professionnel, la présente garantie se limitera à la réparation ou au remplacement du composant du Produit jugé défectueux par FRATELLI COMUNELLO SPA par des Produits régénérés équivalents (ci-après « Garantie conventionnelle »), et ne couvrira pas les frais de réparation et de remplacement du matériel (comme, à titre indicatif uniquement, frais de main-d'œuvre, location matériel, etc).

b) L'application des dispositions des art. 1490-1495 du Code Civil est exclue.

c) FRATELLI COMUNELLO SPA garantit le fonctionnement des Produits dans les limites indiquées au point sub a). Sauf accord contraire, la Garantie conventionnelle est valable durant 36 (trente-six) mois à compter de la date de production indiquée sur les Produits. La Garantie sera uniquement efficace et contraignante pour COMUNELLO si le produit a été correctement monté et soumis à un entretien conforme aux règles d'installation et de sécurité indiquées dans le document remis par COMUNELLO et pouvant être consulté sur le site http://www.comunello.com/corporate/general_conditions_sales/

"d) La garantie ne comprend pas: des pannes ou des dommages causés par le transport; des pannes ou des dommages causés par des défauts de l'installation électrique chez l'acheteur et/ou par des omissions, des négligences, des inadéquations, l'utilisation inappropriée de cette installation; des pannes ou des dommages dus à des effractions de la part de personnel non autorisé ou causées par l'utilisation/installation incorrectes (à ce propos, on suggère un entretien du système tous les six mois au moins) ou à l'emploi de pièces rechange non originales; des défauts causés par des agents chimiques ou par des phénomènes atmosphériques. La garantie ne couvre pas le coût des consommables et, en tout état de cause, COMUNELLO facturera les interventions effectuées auprès du client si ces dernières ont été inutiles du fait d'une non-applicabilité de la garantie ou si le client a utilisé le produit COMUNELLO en faisant preuve de négligence, d'imprudence ou d'incompétence et qu'une utilisation correcte du produit aurait pu éviter ladite intervention."

e) Conditions d'application : sauf accord contraire, le droit à la Garantie conventionnelle sera exercé sur présentation d'une copie de la preuve d'achat (facture) à COMUNELLO. Le Client devra signaler le défaut à COMUNELLO dans un délai de 30 (trente) jours à compter de sa découverte.

L'intervention devra être exercée dans un délai de 6 (six) mois à compter de la découverte dudit défaut. Les composants des Produits pour lesquels il est demandé de faire jouer la Garantie conventionnelle devront être expédiés par le Client à FRATELLI COMUNELLO SPA, Via Cassola 64, 36027 Rosà (VI) Italie.

f) Le Client ne pourra demander aucun dédommagement pour dommages indirects, manque à gagner ou perte de production, et ne pourra, en tout état de cause, demander un dédommagement d'un montant supérieur à la valeur des composants ou des Produits fournis. Tous les frais d'expédition des Produits devant être ou ayant été réparés, y compris si la réparation a été effectuée au titre de la garantie conventionnelle, seront à la charge du Client.

g) Aucune intervention externe effectuée par le personnel technique de COMUNELLO ne sera couverte par la Garantie conventionnelle.

h) Les parties peuvent modifier les conditions de la Garantie conventionnelle décrites dans leurs propres contrats commerciaux.

i) En cas de litige, de quelque type que ce soit, la législation italienne sera appliquée et le Tribunal de Vicence sera compétent en la matière.

10. DECLARATION DE CONFORMITE

Le fabriquant **Fratelli Comunello S.p.A.** ayant son siège social à Via Cassola 64, 36027 Rosà (VI) Italie
Déclare que L'actionneur modèle

LIWIN L30 (230V) - LIWIN L30 (24V)

Numéro de fabrication et année de construction: positionnés sûr la plaque de données.

Description: **actionneur électromécanique pour fenêtres, lucarnes et dômes.**

est conforme aux dispositions légales transposant les directives suivantes::

- 2014/30/EU (Directive EMCD)
- 2011 /65/EU (Directive RoHS)
- 2014/35/EU (Directive LVD)
- 2014/53/EU (Directive RED)

et qui ont été soumis toutes les norms et /ou spécifications techniques ci-après indiquées:

EN55014-1:2006 + A1:2009

ETSI EN 300 220-1 V2. 4. 1

EN61000-6-3:2007

ETSI EN 300 220-2 V2. 4. 1

EN61000-6-2:2005

ETSI EN 301 489-1 V2. 2. 0:2017

EN60335-1:2012 + AC:2014 + A11:2014

ETSI EN 301 489-3 V2. 1. 1:2017

et amendements ultérieurs

Rosà, 18/12/18

Luca Comunello

Représentant légal de la société FRATELLI COMUNELLO S.p.A.



1. ALLGEMEINE INFORMATIONEN

1.1 Einführung zu diesem Handbuch

Dieses Handbuch aufmerksam durchlesen und die darin enthaltenen Anweisungen beachten. Es für zukünftige Benutzung und Wartung aufzubewahren. Die Konfiguration der TRIMMER, die entsprechenden Leistungsdaten (siehe "technische Daten") und die Montageanweisungen berücksichtigen. Durch einen unsachgemäßen Gebrauch oder einen unkorrekten Betrieb bzw. eine falsche Montage können das System oder andere Gegenstände beschädigt und/oder Personen verletzt werden.

2. SICHERHEIT

Dieses Montagehandbuch wendet sich ausschließlich an kompetentes Fachpersonal.

Die Montage, die elektrischen Anschlüsse und die Einstellung müssen fachgerecht und in Übereinstimmung der geltenden Richtlinien ausgeführt werden. Eine unsachgemäße Montage kann eine Gefahrenquelle darstellen. Das Verpackungsmaterial (Kunststoff, Polystyrol usw.) darf weder die Umwelt belasten, noch darf es in Kinderhände gelangen; es ist eine potentielle Gefahrenquelle.

Wenn das Speisekabel beschädigt ist, soll es von dem Konstrukteur, von seiner technischen Dienstleistung bzw. von Fachleuten ersetzt werden, um alle Gefahren vermeiden zu können. Vor dem Beginn der Montage ist die Unversehrtheit des Geräts zu überprüfen. Das Gerät nicht in Umgebungen montieren, deren Atmosphäre explosionsgefährdet ist: das Vorhandensein von Gas oder brennbaren Dämpfen ist ein schweres Sicherheitsrisiko.

Vor der Montage der Motorisierung sind alle strukturellen Veränderungen vorzunehmen, um Sicherheits- und Schutzzonen zu schaffen bzw. alle quetschgefährdeten, abschergefährdeten, leitenden sowie alle anderen allgemein gefährlichen Bereiche zu sichern.

Überprüfen, dass die existierende Struktur festigkeits- und stabilitätstechnisch ausreicht. Der Hersteller der Motorisierung ist weder für die Einhaltung der fachgerechten Konstruktion der zu motorisierenden Fensterflügel noch für deren Verformungen verantwortlich, sollten diese beim Betrieb auftreten.

Zur Abgrenzung von Gefahrenbereichen die von den geltenden Richtlinien vorgesehenen Zeichen anbringen.

Überprüfen, dass es sich beim benutzen elektrischen Versorgungsnetz nicht um das "Baustellenetz" handelt, sondern dass der Strom einem Transformatorhäuschen entstammt. Im Zweifelsfall oder bei unzureichendem (unsicherem) Wissensstand ebenfalls folgendes vorsehen:

- geeignete Isolationstransformatoren;
- für die geforderte Spannung geeignete thermomagnetische Schalter;
- Überspannungsableiter.

Sich vor dem Anschließen der elektrischen Versorgung vergewissern, dass die Daten des Geräteknzeichens mit denjenigen der elektrischen Versorgung übereinstimmen. An der Versorgungsleitung einen allpoligen Schutzschalter/Trennschalter mit einem Kontaktöffnungsabstand von mindestens 3 mm vorsehen.

Überprüfen, dass sich vor der elektrischen Anlage ein Differentialschalter und ein ausreichender Überlastungsschutz befindet. Falls gewünscht, an eine effiziente Erdungsanlage anschließen, die entsprechend den Sicherheitsrichtlinien des Landes ausgeführt ist, in der Stellantrieb montiert wird. Vor jeglichen Arbeiten am Gerät (Montage, Wartung oder Reparatur) dessen Versorgung abtrennen. Um eine effektive Trennung vom Netzwerk zu gewährleisten, muss ein zugelassener bipolarer Knopf mit „Totmann“-Betrieb installiert werden.

Niederspannungsstellantriebe vom Typ 24 Vdc müssen mit geeigneten Versorgungen (KEINE TRANSFORMATOREN) ausgestattet sein – zugelassen als Klasse II (doppelte Sicherheitsisolierung). Ihre Ausgangsspannung muss 24 Vdc -15% bis +20% (bzw. min. 20,4 Vdc - max. 28,8 Vdc) betragen.

Wird die Version 24Vdc verwendet, ist ein Kabel mit geeignetem Querschnitt vorzusehen, der entsprechend dem Abstand vom Netzgerät zum Stellantrieb berechnet wird, so dass keine Spannungsabfälle oder -verluste auftreten.

Kabelquerschnitt	max. Kabellänge
1,50 mm ²	~ 100 m
0,75 mm ²	~ 50 m

Das Gerät soll nicht von Leute (Kinder inbegriffen) verwendet werden, deren körperliche, sensorische oder geistige Fähigkeiten vermindert sind bzw. mit Erfahrungs- oder Kenntnismangel, ausser wenn sie Gebrauchshinweise über das Gerät von zuständigen Leute bekommen, die auf sie aufpassen und für ihre Sicherheit verantwortlich sind.

Man soll auf die Kinder aufpassen, um sich zu vergewissern, dass sie mit dem Gerät nicht spielen.

Der kettenbetriebene Stellantrieb **Liwin L30** ist einzig und ausschließlich für den Zweck vorgesehen, für den er konzipiert wurde: der Hersteller ist nicht für Schäden durch eine unsachgemäße Verwendung verantwortlich. Der Spindeltrieb ist nur zur internen Montage vorgesehen; sein Bestimmungszweck ist es Kipfenster. Von allen anderen Verwendungen wird abgeraten, außer nach Zustimmung durch den Hersteller. Die Montage des Stellantriebs wird entsprechend den in diesem Handbuch beschriebenen Anweisungen ausgeführt. Eine Nichtbeachtung dieser Beschreibungen kann zu Sicherheitseinbußen führen.

Für den Spindeltrieb verwendete Dienst- und Steuergeräte müssen entsprechend den geltenden Richtlinien und entsprechend den von der Europäischen Union erlassenen Richtlinien produziert sein.

Bei Fenstern, die weniger als 2,5 m hoch sind und bei öffentlichen oder un-öffentlichen Gebäuden, deren Endbenutzung unklar ist, muss der elektromechanische Antrieb nur durch eine von der Leuten nicht erreichbare Steuerung (Knopf mit Schloss) angesteuert werden.

Die Steuerung muss:

- 1) auf einer Höhe von mindestens 1500 mm vom Boden eingestellt werden und
- 2) eingestellt werden, so dass bei der Inbetriebsetzung der Benutzer, der mit der Öffnung/Schliessung beschäftigt ist, alle die Bestandteile in Bewegung innerhalb seines Gesichtsfeldes hat.

Das Gerät nicht mit Lösungsmitteln oder Wasserstrahlen reinigen. Das Gerät nicht ins Wasser tauchen.

Jede Reparatur muss von Fachpersonal ausgeführt werden (Hersteller oder autorisiertes Kundendienstzentrum).

Immer die Verwendung von Originalersatzteilen verlangen.

Falls keine Originalersatzteile eingesetzt werden, kann der ordnungsgemäße Betrieb des Geräts und die Sicherheit von Personen und Gegenständen beeinträchtigt werden; außerdem verfällt die Gerätegarantie.

Wenden Sie sich bitte beim Auftreten von Problemen oder bei Informationsbedarf an die Verkaufsstelle, bei der sie das Gerät erworben haben, oder direkt an den Hersteller.

3. TECHNISCHE DATEN

3.1 Tabelle der technischen Daten und Kennzeichnung CE

Das CE-Zeichen bestätigt, dass der Kettenantrieb den wesentlichen Sicherheits- und Gesundheitsanforderungen entspricht, die von der europäischen Richtlinie des Geräts vorgeschrieben sind. Das CE-Zeichen ist als Klebzeichen an der Außenseite des Geräts angebracht; einige der in der nachfolgenden Tabelle angegebenen Daten sind dort aufgelistet:

	L30 230V	L30 24V
Modell	ML30S136Hy00*	ML30S136LHy00*
Elektrische Versorgung	230V	24V
Frequenz	50Hz	50Hz
Betrieb	S2 4 min	S2 4 min
Schub-/Zugkraft L30 ***	300 N	300 N
Stellgeschwindigkeit ohne Last	18 mm/s	18 mm/s
Schutzart	IP30	IP30
Doppellisolierung AC	ja	Niederspannung
Aufnahme	0,19 A	1 A
Leistung	28 W	28 W
Betriebstemperatur	-5°C - +50°C	-5°C - +50°C
Hübe	200 - 250 - 300- 360 mm	200 - 250 - 300- 360 mm
Endanschlag beim Schließen	durch Aufnahme	durch Aufnahme
Soft-Start/Soft-Stop	ja / ja	ja / ja
Détection d'obstacles	ja	ja
Parallelanschluss	ja (max. 30 Kettenantriebs)	ja (max. 30 Kettenantriebs)
Synchronisierung	nein	nein
Abmessungen	390x34x56	390x34x56

* Y durch den Farbwert ersetzen: 0B schwarz, 0W weiß, 0G grau.

4. KETTENANTRIEB

4.1 Versorgungsarten

Der Kettenantrieb der Serie Liwin ist in verschiedenen Modellen und Farben sowie mit zwei unterschiedlichen elektrischen Versorgungstypen erhältlich:

- 230 Vac - kann mit Netzspannung von 230 Vac (50 Hz) betrieben werden (Toleranz $\pm 10\%$), mit 3-Kabel-Versorgungsleitung: HELLBLAU, Erdung; SCHWARZ, offene Phase; BRAUN, geschlossene Phase.
- 24 Vdc - kann mit einer 24 Vdc-Spannung betrieben werden, mit einer 2-Kabel-Versorgungsleitung: HELLBLAU, Anschluss an + (plus) schließt; BRAUN, Anschluss an + (plus) öffnet.

4.2 Berechnung der notwendigen Kraft

Die Angabe werden berechnet ohne die Wetterlage zu betrachten.

- Symbolik** F = geforderte Öffnungskraft Messeinheit N (Newton)
P = Gewicht des Fensters (nur der zu öffnende Teil) Messeinheit kg (Kilogramm)
C = Öffnungshub des Kettenantriebs Messeinheit cm (Zentimeter)
H = Höhe des Fensters (nur der zu öffnende Teil) Messeinheit cm (Zentimeter)

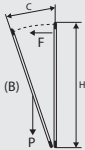
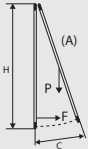
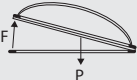
Kippfenster	Blende für Klappfenster	horizontale Kuppeln oder Oberlichte
		
$F = [(P / 2) \times (C/H)] \times 9.8$	$F = [(P / 2) \times (C/H)] \times 9.8$	$F = (P / 2) \times 9.8$

Für alle W-Net Systemen die Gesamtschubkraft der gleichzeitigen Aktoren können durch einer Summe der Kraft eines jeden Aktor und dann Subtrahieren von 30% des Restkraft berechnet werden.

4.3 Verpackung und notwendige Montageinstrumente des Kettenantriebs

Der Kettenantrieb ist einzeln in einem Karton verpackt. Jede Konfektion enthält:

Einen elektrischen Kettenantrieb mit 110V 60Hz - 230 Vac 50 Hz oder 24 Vdc mit einem elektrischen Versorgungskabel, Haltebügel, Befestigungsbügel für die Kippöffnung, Befestigungsbügel für Ausstellung, eine Bohrschablone und ein Einbauhandbuch. Vor der Montage des Kettenantriebs sollten die folgenden Werkzeuge, Hilfsmittel und Materialien für die Fertigstellung vorbereitet werden: metermaß oder Bandmaß, Bleistift, Bohrmaschine/Schraubgerät, Bohrerst für Metall oder Holz, Einsatzset zum verschrauben, Kabelschere, Schraubendreher, Schrauben und/oder Gewindeeinsätze, die zur Befestigung für das Fenstermaterial geeignet sind.

Bei jeder Art von Metallfenstern wird vom Gebrauch von selbstschneidenden oder selbstformenden Schrauben ABGERATEN.

5. MONTAGE



Bei Kippenfenstern besteht Verletzungsgefahr aufgrund eines zufälligen Herabfallens des Fensters. Das Anbringen von Begrenzungsarmen (Als die Serie 1276 der Comunello Frame Division-Linie) oder eines alternativen Sicherungssystems ist OBLIGATORISCH. Es muss ausreichend dimensioniert sein, um ein zufälliges Herabfallen des Fensters zu verhindern.

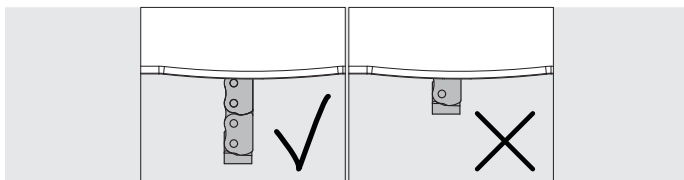

ZIEHEN SIE DIE GESAMTE KETTE NICHT EIN VOR DER INSTALLATION DER BÜGEL

Blende für Klappfenster: Befestigungsmaße und -bohrungen

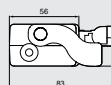
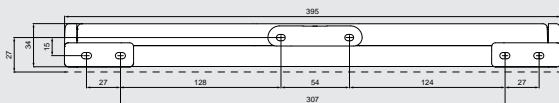

Kippöffnung: Befestigungsmaße und -bohrungen

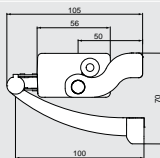
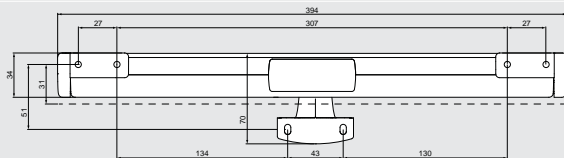

5.1 Montager Reihenfolge

- Überprüfen, dass die Breite des Fensters, an dem die Montage des Kettenantriebs vorgesehen ist, größer als 400 mm ist. Im gegenteiligen Fall ist die Montage des Kettenantriebs NICHT MÖGLICH.
- Überprüfen, dass die notwendige Öffnungs-/Schließkraft (berechnet anhand der Tabelle laut Punkt 4.2) niedriger oder gleich dem Wert ist, der in der DATENTABELLE angegeben ist.
- Die Öffnung des Fensters manuell vornehmen; dabei Verschmutzungen beseitigen, die zu einer Betriebsbeeinträchtigung führen könnten.
- Das Fenster manuell ganz öffnen und prüfen, dass die Öffnung größer ist, als der eingestellte Kettenantriebshub.

Kippöffnung: Art

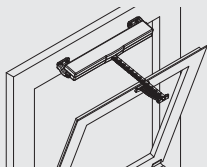

Blende für Klappfenster: Art

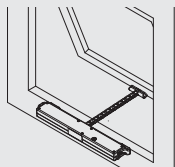

ACHTUNG - Bei einer Kippöffnung darauf achten, dass Begrenzungsarme vorhanden sind, die ein zufälliges Herabfallen des Fensters auffangen können.

Kippöffnung:

Mit dem Bleistift die Mittellinie "X" am Fenster ziehen.

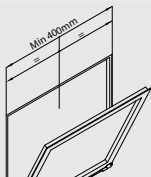

Blende für Klappfenster:

Mit dem Bleistift die Mittellinie "X" am Fenster ziehen.

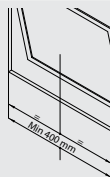

Kippöffnung: Zu benutzendes Zubehör

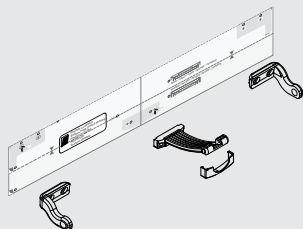

Zu benutzendes Zubehör

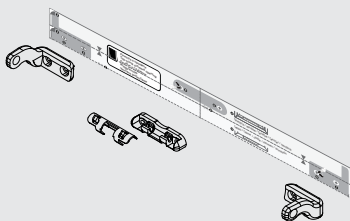

Vorab die Haltebügel mit der Ausrichtschablone am Rahmen befestigen

Bitte kleben Sie den Bohrschablone-Aufkleber auf dem Fenster.

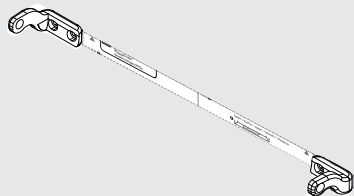
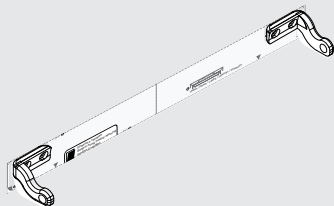

Dazu entweder die mitgelieferte Schablone oder die aus Seite 7 angegebenen Quoten benutzen.
Die Bügel und Befestigungen mit geeigneten Schrauben befestigen.

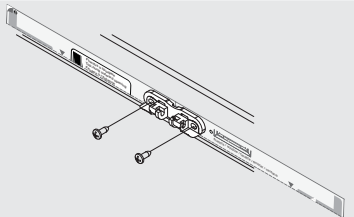
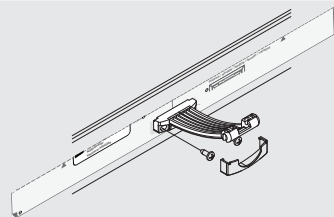
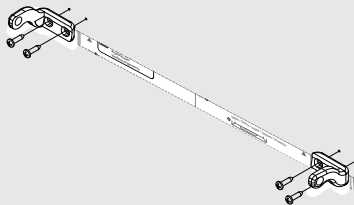
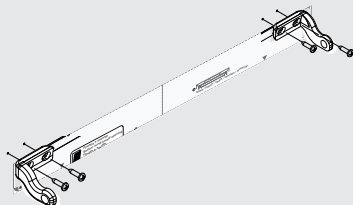

Kippöffnung:**Blende für Klappfenster: Art**

Den seitlichen Stützstift in den Halbebügel einsetzen.

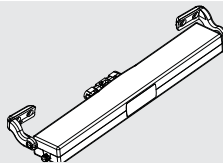
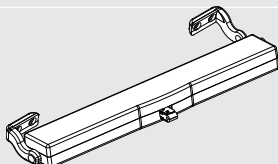
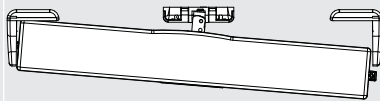
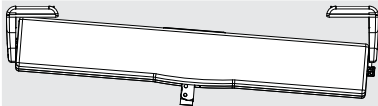

Den Kettenantrieb so zum Fenster verschieben, dass sich der seitliche Stützstift (gegenüber) im Halbebügel einfügt.

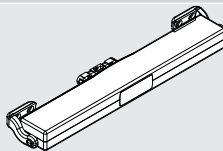
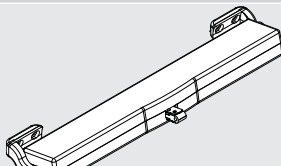

Zum endgültigen Einkuppeln den Stellantrieb entsprechend der Abbildung drehen.

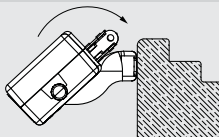
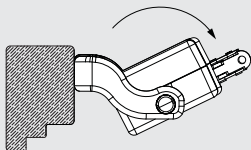

Kippöffnung:

Blende für Klappfenster: Art

Den Kettenantrieb so drehen, dass das Fenster geschlossen werden kann.

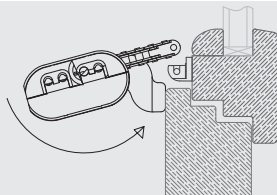
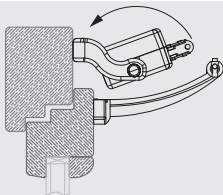

Den Kettenantrieb entgegen der vorherigen Richtung drehen, so dass das Kettenende sich perfekt in den Kippanschluss einfügt.

Den Kettenantrieb entgegen der vorherigen Richtung drehen, so dass das Kettenende sich perfekt in den Ausstellanschluss einfügt.

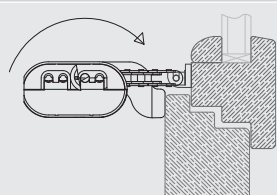
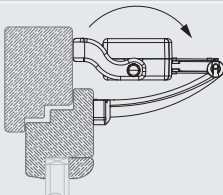

Die Kette mit dem Anschluss verbinden; dazu den entsprechenden Einsatz einsetzen.

Die Kette mit dem Anschluss verbinden; dazu den entsprechenden Einsatz einsetzen. Den Abdeckklipp einhängen.

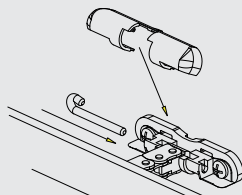
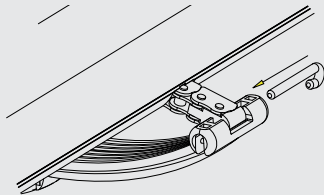

HÜBENSREGULIERUNG

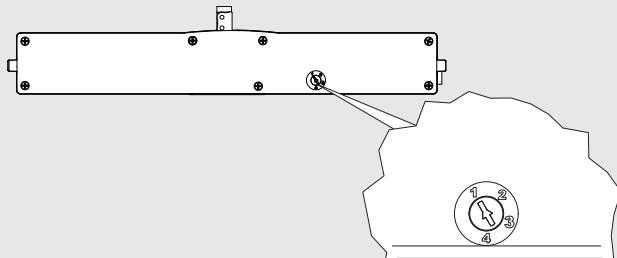

WÄHLBARE HÜBE ÜBER KLIKK-TRIMMER

DIE POSITION VOM TRIMMER N°1	HÜBE 200 mm
DIE POSITION VOM TRIMMER N°2	HÜBE 250 mm
DIE POSITION VOM TRIMMER N°3	HÜBE 300 mm
DIE POSITION VOM TRIMMER N°4	HÜBE 360 mm

5.1.1 Mindesthöhe der Flügel

Konsultieren Sie in der Tabelle die Werte bzgl. die Mindesthöhe der Flügel im Verhältnis zu den Kettenmotoren in der Kippfenster Variante.

Hublänge Kette "C"	H Min. Flügel
200mm	450mm
250mm	750mm
300mm	1050mm
360mm	1400mm

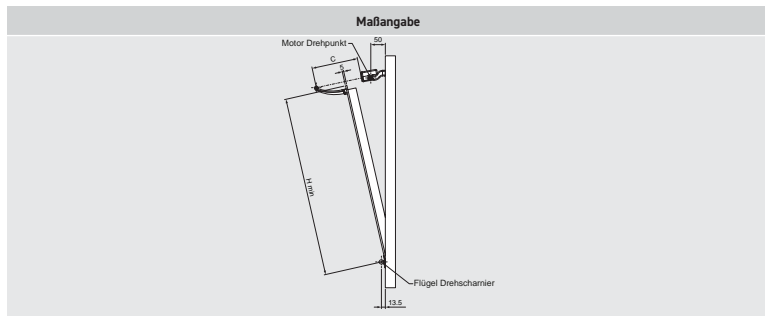

5.2 Elektrischer Anschluss

Das Gerät entsprechend der vom Kettenantrieb geforderten Spannung verkabeln (siehe Etikett auf dem Produkt); dazu den nachfolgenden Plan berücksichtigen.

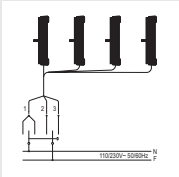
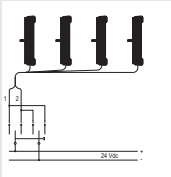
Versorgung 230 Vac			Versorgung 24 Vdc		
1	Blau	Nullleiter	1	Blau	Plus
2	Schwarz	Phase / offen	2	Braun	Minus
3	Braun	Phase / geschlossen			
Elektrische Verkabelung 230 Vac			Elektrische Verkabelung 24 Vdc		
					

Den Steuerschalter betätigen und eine Schließung vornehmen. Dabei das Folgende überprüfen:

- A. Das Fenster muss vollständig schließen. Im gegenteiligen Fall muss überprüft werden, ob die Überlappung zwischen Fensterflügel und Rahmen größer oder gleich 0 mm ist. Evtl. Dickenleeren einsetzen, so dass die ordnungsgemäße Überlappung erneut hergestellt wird.
- B. Die Kette muss gegenüber dem Fenster exakt lotrecht sitzen. Ggf. den Befestigungsbügel regulieren. Dazu die Schraube und die Öse einstellen.

Nachdem die richtige Schließposition erreicht ist, den Steuerschalter betätigen und eine Fensteröffnung ausführen. Dadurch soll geprüft werden, ob der Kettenantrieb seinen Öffnungshub vollständig und frei ausführt. Nach Erreichen der gewünschten Öffnung den Steuerschalter erneut betätigen und auf diese Weise eine Fensterschließung ausführen. Nach dem vollständigen Schließen des Fensters überprüfen, ob die Schrauben, die Halterungen und Anschlüsse ordnungsgemäß fest sitzen und die Dichtungen angemessen zusammengedrückt werden.

Bevor der Fensterantrieb anzuschalten, prüfen Sie bitte immer, dass der Fensterantrieb korrekt angehängt worden ist.

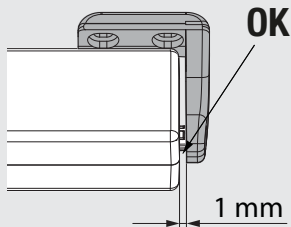
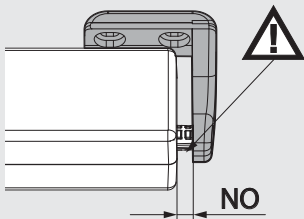

6. WARTUNG, HANDELN IM NOTFALL, REINIGUNG

Ggf. ist es notwendig, das Fenster manuell aus dem Stellantrieb auszuhängen:
aufgrund von fehlender Spannung, mechanischen Störungen, Wartung, Außenreinigung des Fensters.
In diesen Fällen muss die Handlungsreihenfolge (siehe Seite 60) umgekehrt ausgeführt werden.

Es besteht **AKUTE GEFAHR** eines Herabfallens des Fensters: der Fensterflügel kann frei herabfallen, da er nicht mehr von der Kette gehalten wird.

Nach der Wartung und/oder Reinigung die Handlungsreihenfolge auf Seite 60 erneut ausführen.

7. UMWELTSCHUTZ

Der Kettenantrieb enthält Bauteile, die nicht wiederverwertet werden können (Kunststoffmaterial und elektronische Bauteile). Diese sind kein normaler Müll und müssen daher angemessen entsorgt werden. Im Zweifelsfall mit dem entsprechenden Entsorgungsunternehmen Kontakt aufnehmen.

8. FAQ (häufige Fragen)

Frage	Ursache	Behebung
Warum funktioniert der Kettenantrieb nicht?	Keine Spannung vorhanden	Überprüfen Sie den Zustand der Sicherungen und ob der Sicherungsschalter auf ON (angeschaltet) steht. Ein Kabel ist nicht angeschlossen. Kontrollieren Sie die elektrischen Anschlüsse, die vom Schalter zum Kettenantrieb führen.
	Spannung vorhanden	Überprüfen, dass die Spannung am Kettenantrieb mit der ermittelten Spannung übereinstimmt.
Warum führt der Kettenantrieb nicht den gewünschten Hub aus?	Die Öffnungsweite ist nicht die gewünschte	Überprüfen Sie laut der Tabelle auf Seite 13, ob der Dip-Schalter auf den gewünschten Hub eingestellt ist.
	Der Begrenzungsarm erlaubt den vollständigen Hub zum Antrieb nicht	Lösen Sie die Kette von der Kupplung und prüfen Sie, ob der Begrenzungsarm den vollständigen Weg zum Stellantrieb ermöglicht. Ist dies nicht der Fall, stellen Sie den Begrenzungsarm so ein, dass der Stellantrieb den gesamten Hub ausführt.
Warum reißt der Kettenantrieb die Schrauben aus?	Die Anschlüsse (Kippfenster) sind nicht am Rahmen befestigt.	Überprüfen Sie, ob die Befestigung geeignet ist.
		Überprüfen Sie nach dem Schließen, dass die Kette gegenüber dem Fenster exakt lotrecht sitzt. Sollte sie nicht lotrecht sitzen, muss überprüft werden, ob die Montage entsprechend der Reihenfolge 5.1 durchgeführt wurde.

9. GARANTIE

- a) Diese Garantie beschränkt sich im Rahmen der Geschäftsbeziehungen oder im Falle des Verkaufs von Gütern für den professionellen Gebrauch auf die Reparatur oder Auswechslung des von der Firma FRATELLI COMUNELLO SPA als fehlerhaft anerkannten Produktbestandteiles durch gleichwertige regenerierte Produkte (im Folgenden „Konventionalgarantie“); nicht in der Garantie enthalten sind die anfallenden Kosten für die Reparatur- und Auswechslungsarbeiten des Materials (beispielsweise Lohnkosten, Materialmietkosten, usw.).
- b) Die Anwendung der Regelung laut Artikel 1490-1495 des ital. Zivilgesetzbuches wird ausgeschlossen.
- c) FRATELLI COMUNELLO SPA garantiert die Funktionsfähigkeit der Produkte im Rahmen der im oberen Punkt a) angegebenen Grenzen. Sofern nicht anders vereinbart, beträgt die Gültigkeitsdauer der Konventionalgarantie 36 (sechsuunddreißig) Monate ab dem auf den Produkten stehenden Produktionsdatum. Die Garantie ist für COMUNELLO nur dann wirksam und bindend, wenn das Produkt korrekt montiert und gewartet wird, in Entsprechung der Installations- und Sicherheitsregeln, die in der von COMUNELLO gelieferten Dokumentation aufgeführt bzw. auf der Website http://www.comunello.com/corporate/general_conditions_sales/ zu finden sind.
- d) Von der Garantie ausgeschlossen sind: Störungen oder Schäden, die vom Transport verursacht werden; Störungen oder Schäden, die von Mängeln an der elektrischen Anlage beim Käufer des Produktes verursacht werden und/oder durch Verwahrlosung, Nachlässigkeit, Unangemessenheit, anomalem Gebrauch dieser Anlage; Störungen oder Schäden durch Verstellungen, die von unbefugtem Personal ausgeführt werden oder die sich aus einer unkorrekten Benutzung/Installation ergeben (diesbezüglich wird mindestens alle sechs Monate eine Systemwartung empfohlen), oder durch den Einsatz nicht originaler Ersatzteile; Fehler, die von chemischen Mitteln und/oder Witterungserscheinungen verursacht werden. Die Garantie umfasst keine Kosten für Verbrauchsmaterialien und der Firma COMUNELLO ist in jedem Fall die Bezahlung für den Eingriff beim Kunden zu leisten, wenn sich dieser wegen nicht rechtsgültiger Garantie als zwecklos erweist, oder wenn der Kunde das COMUNELLO-Produkt in nachlässiger, unvorsichtiger oder ungeschickter Weise verwendet hat, d.h. wenn eine korrekte Benutzung des Produktes die Installation hätte vermeiden können.
- e) Ausführungsbedingungen: Sofern nicht anders vereinbart, ist zur Erhebung des Anspruchs auf die Konventionalgarantie eine Kopie des Kaufdokuments (Steuerrechnung) bei COMUNELLO vorzulegen. Der Kunde muss der Firma COMUNELLO den Fehler innerhalb einer Frist von 30 (dreißig) Tagen nach seiner Feststellung melden. Der Garantieanspruch ist innerhalb der Verjährungsfrist von 6 (sechs) Monaten ab seiner Feststellung zu erheben. Die Produktbestandteile, für die eine Aktivierung der Konventionalgarantie gefordert wird, sind vom Kunden an folgende Adresse zu senden: FRATELLI COMUNELLO SPA, Via Cassola 64, 36027 Rosà (Vicenza) Italien.
- f) Der Kunde hat keinen Anspruch auf Entschädigung für indirekte Schäden, Gewineinbußen, sowie Produktionsverluste und kann in jedem Fall als Entschädigung keine höheren Beträge verlangen als den Wert der gelieferten Komponenten oder Produkte. Der Kunde übernimmt, auch bei Deckung durch die Konventionalgarantie, alle Kosten für den Transport der zu reparierenden oder reparierten Produkte.
- g) Kein vom technischen Personal der Firma COMUNELLO betriebsextern ausgeführte Eingriff wird von der Konventionalgarantie gedeckt.
- h) Änderungen an den hier beschriebenen spezifischen Bedingungen der Konventionalgarantie können von den Vertragspartnern in ihren Handelsverträgen definiert werden.
- i) Im Falle von Rechtsstreiten irgendwelcher Art ist das italienische Recht anzuwenden und der Gerichtsstand ist Vicenza.

10. KONFORMITÄTSERKLÄRUNG

Der Hersteller **Fratelli Comunello S.p.A.** mit Sitz in Via Cassola 64, 36027 Rosà (VI) Italien erklärt, dass der elektromechanischer Stellantrieb für Fenster und, Oberlichter.

LIWIN L30 (230V) - LIWIN L30 (24V)

Identifikationsnummer und Herstellungsjahr: auf dem Typenschild angegeben.

Beschreibung: **elektromechanischer Aktuator für Fenster, Oberlichter und Kuppeln.**

den Gesetzesbestimmungen entspricht, die folgende Richtlinien umsetzen:

- 2014/30/EU (Richtlinie EMCD)
- 2011 /65/EU (Richtlinie RoHS)
- 2014/35/EU (Richtlinie LVD)
- 2014/53/EU (Richtlinie RED)

und dass alle folgenden Normen und/oder technischen Spezifikationen angewendet wurden:

EN55014-1:2006 + A1:2009

EN61000-6-3:2007

EN61000-6-2:2005

EN60335-1:2012 + AC:2014 + A11:2014

ETSI EN 300 220-1 V2. 4. 1

ETSI EN 300 220-2 V2. 4. 1

ETSI EN 301 489-1 V2. 2. 0:2017

ETSI EN 301 489-3 V2. 1. 1:2017

sowie ihre nachträglichen Änderungen

Rosà, 18/12/18

Luca Comunello

Rechtsvertreter der Firma FRATELLI COMUNELLO S.p.A.



1. INFORMACIÓN GENERAL

1.1 Introducción a este manual

Lea atentamente y respete las instrucciones incluidas en el manual. Conserve este manual para la utilización y el mantenimiento futuros. Preste atención a la configuración de los TRIMMER, a los datos relativos a las prestaciones (véanse "Datos técnicos") y a las instrucciones de instalación. La utilización impropia o el funcionamiento y montaje no correctos pueden dañar el sistema, así como objetos y personas.

2. SEGURIDAD

Este manual de instalación se dirige exclusivamente a personal profesionalmente competente.

La instalación, las conexiones eléctricas y las regulaciones deben ser efectuadas respetando las normas técnicas y la normativa vigente. Lea atentamente las instrucciones antes de comenzar la instalación del producto. Una instalación equivocada puede ser fuente de peligros. Los materiales del embalaje (plástico, poliestireno, etc.) no se deben echar en el medio ambiente y no deben dejarse al alcance de los niños ya que son potenciales fuentes de peligro. Antes de comenzar la instalación compruebe la integridad del producto.

Si el cable de alimentación está dañado, debe ser reemplazado por el fabricante o su servicio de asistencia técnica o por personal cualificado con el fin de prevenir cualquier riesgo.

No instale el producto en ambientes y atmósferas explosivos: la presencia de gases o humos inflamables constituyen un grave peligro para la seguridad.

Antes de instalar la motorización, aporte todas las modificaciones estructurales relativas a la realización de las distancias de seguridad y a la protección o segregación de todas las zonas de aplastamiento, corte, arrastre y de peligro en general. Compruebe que la estructura existente tenga los requisitos necesarios de robustez y estabilidad. El fabricante de la motorización no es responsable de la falta de respeto de la buena técnica sobre la fabricación de las cancelas que se deben motorizar, así como de las deformaciones que pueden surgir durante la utilización. Aplique las señalizaciones previstas por las normas vigentes para buscar las zonas peligrosas.

La ejecución de la instalación eléctrica de alimentación y la conexión del mismo deben ser efectuadas en el respeto de las normas en vigor y ser realizadas por personal calificado.

Compruebe que la red de distribución eléctrica no sea de "obra" sino de cabinas específicas, en caso de duda o si no se tiene una información segura ubique también:

- transformadores de aislamiento específicos;
- interruptores magnetotérmicos adecuados a la carga de tensión requerida;
- descargadores de sobretensión.

Antes de conectar la alimentación eléctrica cerciórese de que los datos de chapa correspondan a la red de distribución eléctrica. Prevea en la red de alimentación un interruptor/seccionador omnipolar con distancia de apertura de los contactos igual o superior a 3 mm.

Compruebe que antes de la instalación eléctrica haya un interruptor diferencial y una protección de sobrecorriente adecuados. Cuando sea necesario, conecte a una instalación de puesta a tierra eficaz efectuada según las vigentes normas de seguridad del país en el que se instala el actuador. Antes de efectuar cualquier intervención (instalación, mantenimiento y reparación) quite la alimentación antes de usar el aparato. Para asegurar una eficaz separación de la red se aconseja instalar un pulsador bipolar de tipo aprobado con funcionamiento de "hombre muerto".

Los actuadores en baja tensión 24 Vdc deben ser alimentados por alimentadores específicos (NO TRANSFORMADORES) homologados de clase II (doble aislamiento de seguridad) que tengan una tensión de salida de 24 Vdc -15% + 20% (o 20,4 Vdc mín - 28,8 Vdc máx.).

Si se utiliza la versión de 24 Vdc es necesario que el cable tenga una sección adecuada, calculada según la distancia entre alimentador y actuador, para no tener caídas o dispersiones de tensión.

Sección de los cables	Longitud máx. del cable
1,50 mm ²	~ 100 m
0,75 mm ²	~ 50 m

El dispositivo no está destinado a ser utilizado por personas (incluidos niños) cuyas facultades físicas, sensoriales o mentales se reducen, o que faltan de experiencia o conocimiento, a menos que se les ha concedido por medio de un persona responsable de su seguridad, supervisados o instruidos sobre el uso del dispositivo. Los niños deben ser supervisados para asegurarse de que no jueguen con el aparato.

El actuador de cadena **Liwin L30** está destinado única y exclusivamente al uso para el cual ha sido concebido y el fabricante no puede ser considerado responsable por daños debidos a un uso impropio. El actuador está destinado exclusivamente a la instalación interna para abrir y cerrar ventana abatible. Se desaconseja cualquier otro empleo salvo aprobación previa del fabricante. La instalación del actuador debe ser efectuada siguiendo las instrucciones incluidas en este manual. La falta de respeto de dichas recomendaciones puede poner en peligro la seguridad.

El actuador se ha fabricado según las directivas del Unión Europea y está certificado en conformidad con la marca.

Cualquier posible dispositivo de servicio y mando del actuador debe ser fabricado según las normativas en vigor y respetar las normativas en materia publicadas por la Comunidad Europea.

Si la aplicación del actuador se realiza en ventanas puesta a una altura inferior a 2,5 m del suelo y en los edificios (publicos y no) que no esta claro el uso de destino, el actuador debe ser utilizado con un comando que no es accesible al público (pulsador con llave).

El comando debe:

- 1) ser situado a una altura mínima de 1500 mm del suelo y
- 2) ser colocado de modo que en su activación, la persona encargada a la apertura/cierre tiene dentro de su campo de visión todas las piezas en movimiento.

No lave el aparato con solventes o chorros de agua. No sumerja el aparato en agua.

Cualquier reparación debe ser efectuada por personal calificado (fabricante o centro de asistencia autorizado). Solicite única y exclusivamente el empleo de recambios originales.

La falta de respeto de recambios originales puede poner en peligro el correcto funcionamiento del producto y la seguridad de personas y cosas, anulando además los beneficios de la garantía adjunta con el aparato. En caso de problemas o dudas, diríjase al punto venta en el que se ha comprado el producto o directamente al fabricante.

3. DATOS TÉCNICOS

3.1 Tabla de datos técnicos y marcado

La marca CE certifica que el actuador es conforme con los requisitos esenciales de seguridad y de salud previstos por las directivas europeas de producto. La marca CE puede localizarse en la chapa adhesiva específica aplicada en el exterior del producto, en la que se indican algunos de los datos presentes en la siguiente tabla:

Modelo	L30 230V ML30S136H0y00*	L30 24V ML30S136L0y00*
Alimentación eléctrica	230V	24V
Frecuencia	50Hz	50Hz
Servicio	S2 4 min	S2 4 min
Fuerza de empuje/tracción L30 ***	250 N	300 N
Velocidad de traslación sin carga	18 mm/s	18 mm/s
Grado de protección	IP30	IP30
Doble aislamiento CA	sí	baja tensión
Absorción	0,19 A	1 A
Potencia L30	28 W	28 W
Temperatura de funcionamiento	-5°C - +50°C	-5°C - +50°C
Carrera L30	200 - 250 - 300- 360 mm	200 - 250 - 300- 360 mm
Finales de carrera en cierre	para absorción	para absorción
Arranque suave/paro suave	sí / sí	sí / sí
Detección de obstáculos	sí	sí
Conexión en paralelo	sí (máx. 30 actuadores)	sí (máx. 30 actuadores)
Sincronización	no	no
Dimensiones	390x34x56	390x34x56

- * Sustituir y con el valor color: 0B negro, 0W blanco, 0G gris.

4. ACTUADOR

4.1 Tipos de alimentación

El actuador de la serie Liwin está disponible en varios modelos y colores en dos versiones de alimentación eléctrica:

- 230 Vac puede ser alimentado con tensión de red 230 Vac (50 Hz) (tolerancia $\pm 10\%$), con cable de alimentación de tres hilos: AZUL, común neutro; NEGRO, fase abre; MARRÓN, fase cierra.
- 24 VCC puede ser alimentado con tensión de 24 Vcc con cable de alimentación de dos hilos: AZUL, conectado al + (positivo) cierra; MARRÓN, conectado al + (positivo) abre.

4.2 Cálculo de la fuerza necesaria

El cálculo está hecho sin tener en cuenta las cargas debidas a los agentes atmosféricos.

Simbología F = Fuerza necesaria para la apertura unidad de medida N (Newton)
P = Peso ventana (solo parte que se puede abrir) unidad de medida Kg (kilogramos)
C = Carrera de apertura del actuador unidad de medida cm (centímetros)
H = Altura ventana (solo parte que se puede abrir) unidad de medida cm (centímetros)

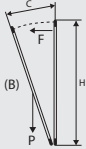
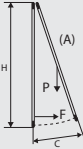
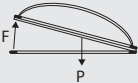
Ventana abatible	Ventana proyectante	Cúpulas o lucernarios horizontales
		
$F = [(P / 2) \times (C/H)] \times 9.8$	$F = [(P / 2) \times (C/H)] \times 9.8$	$F = (P / 2) \times 9.8$

Para todos los sistemas W-Net la fuerza de empuje total de los actuadores sincronizados se puede calcular mediante la suma de la fuerza de cada actuador individual y luego sustrayendo el 30% de la fuerza restante.

4.3 Paquete e instrumentos necesarios para el montaje del actuador

El actuador se embla individualmente en una caja de cartón. Cada envase contiene:

Actuador eléctrico 110V 60Hz - 230 Vca 50 Hz o a 24 Vdc con cable de alimentación eléctrica, bridas de soporte, brida de conexión para apertura de tipo abatible, brida de conexión para apertura de tipo proyectante, plantilla de perforado y manual de instrucciones. Antes de comenzar el montaje del actuador se aconseja preparar el siguiente material de completión, herramientas y utensilios: metro o flexómetro, lápiz, taladro/destornillador eléctrico, conjunto de brocas para taladro para metal o madera, conjunto de insertos para enroscar, tijeras de electricista, destornillador, tornillos y/o insertos roscados adecuados al tipo de material del cerramiento. SE DESACONSEJA, en cualquier cerramiento metálico, el uso de tornillos autopercutoros e/o tornillos trilobulares.

5. INSTALACIÓN



En cerramientos con apertura abatible existe el peligro de lesiones producidas por la caída accidental de la ventana.

ES OBLIGATORIO el montaje de brazos limitadores (como la serie 1276 de la gama Comunello Frame Division) o un sistema de seguridad alternativo, con dimensiones adecuadas para resistir la eventual caída accidental de la ventana.

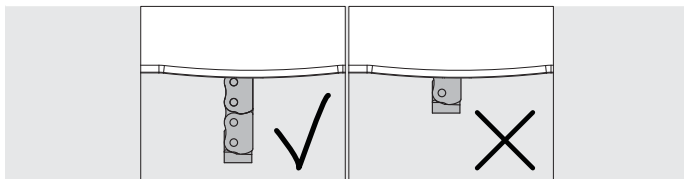

NO DEJE QUE LA CADENA SEA RECUPERADA ENTERAMENTE EN SU CAJA ANTES DE INSTALAR LOS SOPORTES

Apertura proyectante: Dimensiones y agujeros de fijación

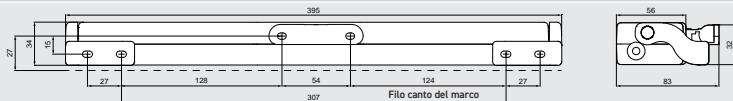

Apertura abatible: Dimensiones y agujeros de fijación

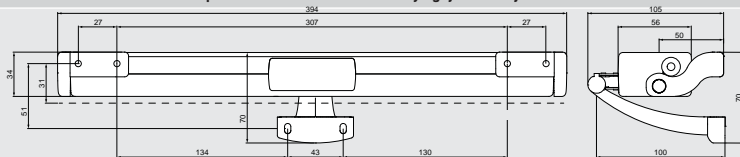

5.1 Secuencia de instalación

- Compruebe que el ancho del cerramiento, donde está previsto el montaje del actuador, sea superior a 400 mm. En caso contrario NO SE PUEDE montar el actuador.
- Compruebe que la fuerza necesaria para la apertura/cierre (calculada según la tabla en el punto 4.2) sea inferior o igual a la indicada en la TABLA DE DATOS.
- Compruebe manualmente la apertura de la hoja, controlando y eliminando eventuales zonas de agarrotamiento que puedan dar lugar a un mal funcionamiento.
- Compruebe manualmente la apertura máxima de la hoja controlando que sea superior a la carrera que se debe fijar en el actuador.

Apertura abatible: Tipo

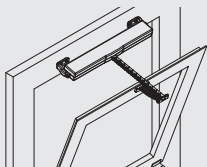

Apertura proyectante: Tipo

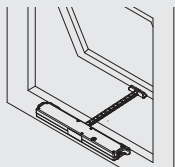

ATENCIÓN Si la apertura es abatible compruebe que estén presentes brazos limitadores para resistir la eventual caída accidental de la ventana.

Apertura abatible: Trazar con el lápiz la línea de mediana "X" del cerramiento.

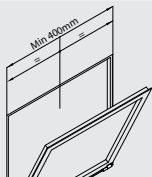

Apertura proyectante: Trazar con el lápiz la línea de mediana "X" del cerramiento.

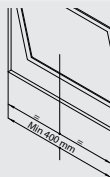

Accesorios que se deben utilizar

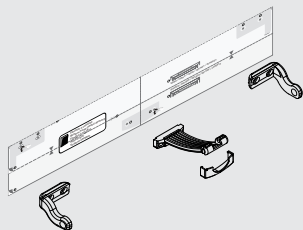

Accesorios que se deben utilizar

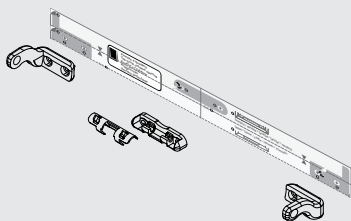

Apertura abatible:**Apertura proyectante:**

Pegar el escantillon adhesivo a el cerramiento de la ventana

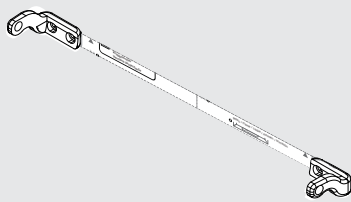
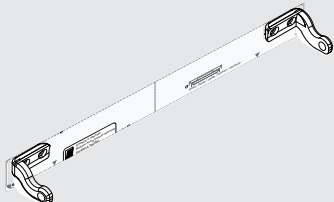

Perforar el cerramiento utilizando o la plantilla incluida o las cuotas indicadas en la página 6.
Fijar las bridas y los enlaces utilizando tornillos adecuados.

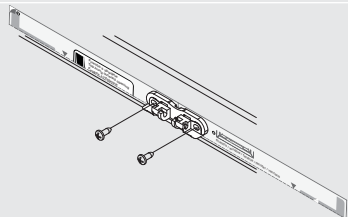
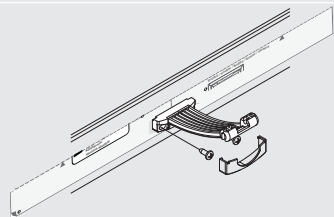
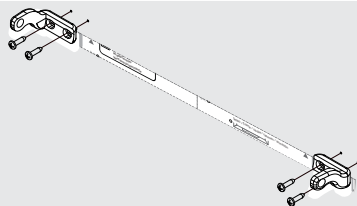
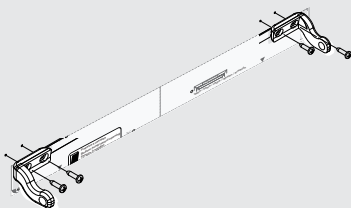

Apertura abatible:

Apertura proyectante:

Introducir el perno de articulación lateral en la brida de soporte

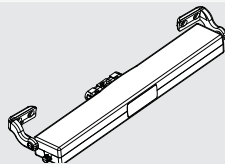
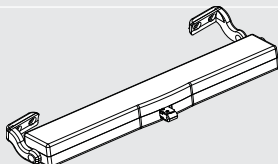
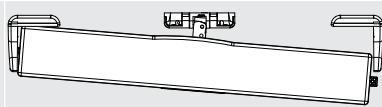
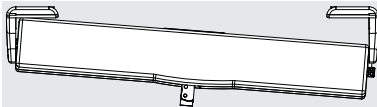

Desplazar el actuador hacia el cerramiento para introducir el perno de la articulación lateral (opuesto) en la brida de soporte

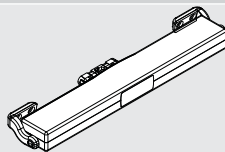
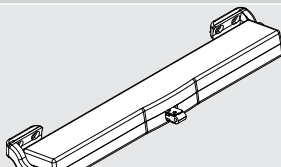

Girar el actuador, como en la siguiente figura, para el enganche definitivo.

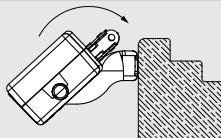
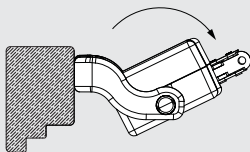

Apertura abatible:

Apertura proyectante:

Girar el actuador para permitir que cierre el cerramiento.

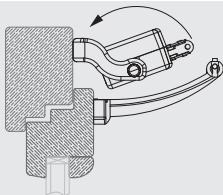

Girar el actuador en el sentido opuesto al anterior de manera que el terminal de cadena pueda introducirse perfectamente en el interior de la conexión abatible.

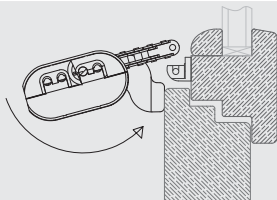

Girar el actuador en el sentido opuesto al anterior de manera que el terminal de cadena pueda introducirse perfectamente en el interior de la conexión proyectante.

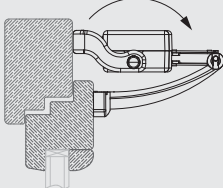

Unir la cadena a la conexión introduciendo el acople específico.

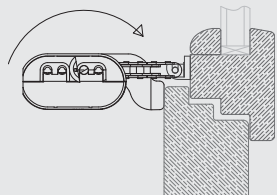

Unir la cadena a la conexión introduciendo el acople específico. Enganchar la cobertura.

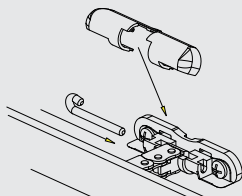
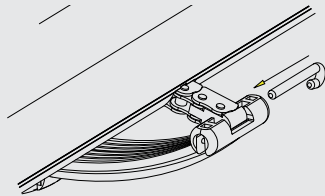

AJUSTES DE CARRERAS

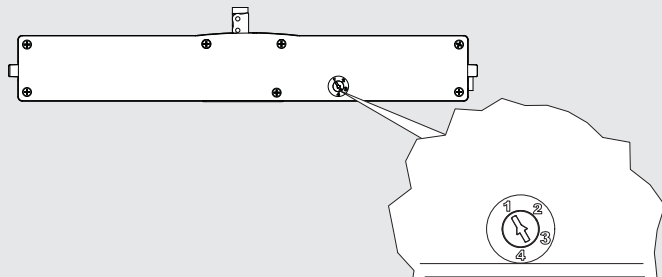

CARRERAAS SELECCIONABLES POR POTENCIÓMETRO

POSICIÓN DE POTENCIÓMETRO N°1	CARRERA 200 mm
POSICIÓN DE POTENCIÓMETRO N°2	CARRERA 250 mm
POSICIÓN DE POTENCIÓMETRO N°3	CARRERA 300 mm
POSICIÓN DE POTENCIÓMETRO N°4	CARRERA 360 mm

5.1.1 Alturas mínimas de las hojas

Consulte en la tabla los valores de las alturas mínimas de las hojas en relación con los motores de cadena en la versión vasisitas.

Carrera de cadena "C"	Altura mínima de la hoja
200mm	450mm
250mm	750mm
300mm	1050mm
360mm	1400mm

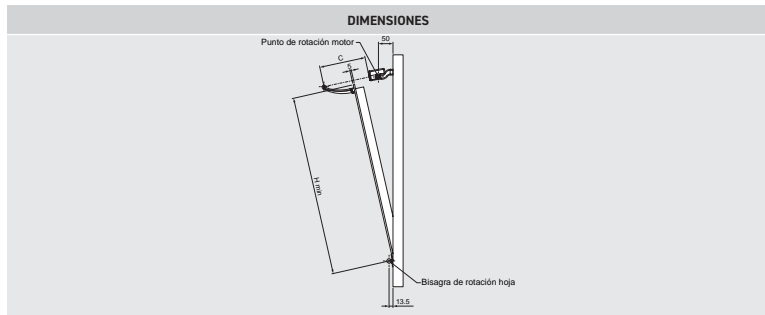

5.2 Conexión eléctrica

Cablee el aparato según la tensión solicitada por el actuador (véase etiqueta en el producto) siguiendo el esquema indicado a continuación.

Versorgung 230 Vac			Versorgung 24 Vdc		
1	Azul	Neutro / común	1	Azul	Positivo
2	Negro	Fase / abre	2	Marrón	Negativo
3	Marrón	Fase /cierra			

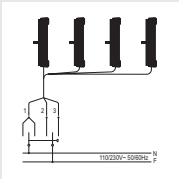
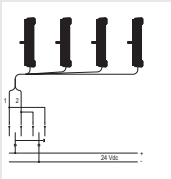
Cableado eléctrico 230 Vac		Cableado eléctrico 24 Vdc	
			

5.3 Prueba de funcionamiento

Apretie el pulsador de mando y efectúe un cierre comprobando que:

- El cerramiento alcanza el cierre completo. Si no es así, comprobar que la solapadura entre hoja y armazón es mayor o igual a 0 mm. Eventualmente introducir espesores para restablecer la solapadura correcta.
- La cadena es perfectamente perpendicular al cerramiento. Eventualmente regule la brida de conexión usando tornillos y ranuras.

Una vez alcanzada la correcta posición de cierre apriete el pulsador de mando y efectúe una apertura para comprobar que el actuador realice toda la carrera fijada libremente.

Una vez alcanzada la apertura deseada vuelva a apretar el pulsador de mando y efectúe el cierre. Una vez que la ventana ha alcanzado el cierre completo compruebe que los tornillos, los soportes y los enlaces, estén bien ajustados y que las guarniciones estén bien comprimidas.

ATENCIÓN!

Antes de accionar el actuador, asegurarse de que la instalación del producto esta correcta.

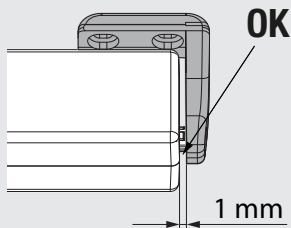
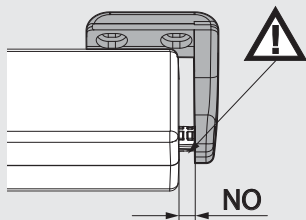

6. MANTENIMIENTO, MANIOBRAS DE EMERGENCIA, LIMPIEZA

En caso que sea necesario desenganchar manualmente el cerramiento del actuador a causa de: Falta de tensión, avería del mecanismo, mantenimiento, limpieza exterior del cerramiento es necesario efectuar la secuencia (Pág. 77) en modo inverso.

ATENCIÓN PELIGRO de caída desde la ventana; la hoja puede caer porque ya no está sujeta por la cadena. Una vez efectuado el mantenimiento y/o la limpieza repetir la secuencia de la página 77.

7. PROTECCIÓN DEL MEDIO AMBIENTE

El actuador en su interior contiene elementos no reciclables (materiales plásticos y elementos electrónicos,) que no forman parte de los residuos normales. Deben eliminarse adecuadamente. Para cualquier duda, póngase en contacto con la empresa que se ocupa de la eliminación de residuos.

8. FAQ (PMF Preguntas más frecuentes)

Pregunta	Causa	Solución
¿El actuador no funciona?	Falta de tensión	Compruebe que el estado del interruptor de protección o del interruptor de seguridad esté en ON (encendido). Probable cable no conectado. Controle las conexiones eléctricas que van del interruptor al actuador.
	Tensión presente	Compruebe que el voltaje del actuador sea adecuado a la tensión detectada.
¿El actuador no efectúa la carrera deseada?	La apertura no corresponde a la que se desea	Compruebe según la tabla de página 13 que la configuración de los dip-switch esté fijada en la carrera deseada.
	El brazo limitador no permite el recorrido completo al actuador.	Libere la cadena de su conexión y verifique que el brazo limitador permita el recorrido completo al actuador. Si este no es el caso, ajuste el brazo limitador para que el actuador realice la carrera completa.
¿El actuador arranca los tornillos?	Las conexiones (abatible) ya no están fijadas al cerramiento.	Compruebe que se han utilizado unas fijaciones adecuadas.
		Compruebe que en el cierre la cadena sea perfectamente perpendicular respecto al cerramiento. Si no es así, compruebe que el montaje se haya efectuado según la secuencia 5.1.

9. GARANTÍA

a) Esta garantía, en lo que se refiere a las relaciones comerciales o en caso de venta de bienes para uso profesional, se limita a la reparación o sustitución de la pieza del Producto reconocida por FRATELLI COMUNELLO SPA como defectuosa por Productos regenerados equivalentes (en adelante, "Garantía convencional"); la garantía no cubre los gastos de reparación y sustitución del material (por ejemplo, los gastos de mano de obra, alquiler de materiales, etc.).

b) Queda excluida la aplicación de las disposiciones establecidas en los artículos 1490-1495 del Código Civil italiano.

c) FRATELLI COMUNELLO SPA garantiza el funcionamiento de los Productos dentro de los límites indicados en el apartado a) anterior. Salvo acuerdo en contrario, la validez de la Garantía convencional es de 36 (treinta y seis) meses a partir de la fecha de fabricación indicada en los Productos. La garantía será válida y vinculante para COMUNELLO sólo si el producto es montado correctamente y mantenido de conformidad con las normas de instalación y de seguridad indicadas en la documentación suministrada por COMUNELLO o consultable en la página internet http://www.comunello.com/corporate/general_conditions_sales/

d) La garantía no incluye: averías o daños causados por el transporte; averías o daños causados por defectos en la instalación eléctrica del comprador del producto y/o por descuido, negligencia, uso inadecuado y anormal de dicha instalación; averías o daños causados por manipulaciones realizadas por personal no autorizado o como resultado de un uso o instalación incorrectos (a tal propósito se recomienda realizar un mantenimiento del sistema al menos cada seis meses) o por el uso de piezas de repuesto no originales; defectos provocados por agentes químicos y/o fenómenos atmosféricos. La garantía no incluye el precio de los consumibles; de todas maneras, COMUNELLO tendrá derecho a cargar en cuenta los gastos por la intervención realizada en el domicilio del cliente, cuando esta resulte inútil porque no es válida la garantía o porque el cliente ha utilizado el producto COMUNELLO de manera negligente, imprudente o inadecuada, siendo que el uso correcto del producto hubiera evitado la intervención.

e) Condiciones de aplicación: salvo acuerdo en contrario, el derecho a la Garantía convencional se ejerce presentando una copia del documento de compra (factura) a COMUNELLO. El Cliente debe comunicar el defecto a COMUNELLO dentro del plazo de 30 (treinta) días a partir de la fecha del descubrimiento.

La acción debe ejercerse dentro del límite de prescripción de 6 (seis) meses a partir de la fecha del descubrimiento. Las piezas de los Productos para las que se requiere la activación de la Garantía convencional deben ser enviadas por el Cliente a FRATELLI COMUNELLO SPA, Via Cassola 64, 36027 Rosà (VI) Italia."

f) El cliente no podrá solicitar ningún tipo de indemnización por daños indirectos, pérdida de beneficios, pérdida de producción ni tampoco podrá exigir en concepto de indemnización importes superiores al valor de los componentes o de los Productos suministrados. Todos los gastos de transporte de los Productos a reparar o reparados, aunque estén amparados por la Garantía convencional, quedan a cargo del Cliente.

g) Ninguna intervención externa realizada por el personal técnico de COMUNELLO está cubierta por la Garantía convencional.

h) Las modificaciones específicas de las condiciones de la Garantía convencional aquí descritas pueden ser definidas por las partes en los respectivos contratos comerciales.

i) En caso de controversia legal de cualquier tipo, será aplicable sólo la ley italiana y será competente el Tribunal de Vicenza.

10. CONFORMIDAD A LAS NORMATIVAS

El fabricante **Fratelli Comunello S.p.A.** con sede a Via Cassola 64, 36027 Rosà (VI) Italia
Declara que el automatismo modelo:

LIWIN L30 (230V) - LIWIN L30 (24V)

Matrícula y año de construcción: puestos en la placa de identificación de datos.

Descripción: **actuador electromecánico para ventanas, cupolas, lucernarios.**

es conforme a las disposiciones legales que transponen las siguientes directivas:

- 2014/30/EU (Directiva EMCD)
- 2011 /65/EU (Directiva RoHS)
- 2014/35/EU (Directiva LVD)
- 2014/53/EU (Directiva RED)

y que han sido aplicadas todas las normas y /o especificaciones técnicas en lo sucesivo indicadas:

EN55014-1:2006 + A1:2009

ETSI EN 300 220-1 V2. 4. 1

EN61000-6-3:2007

ETSI EN 300 220-2 V2. 4. 1

EN61000-6-2:2005

ETSI EN 301 489-1 V2. 2. 0:2017

EN60335-1:2012 + AC:2014 + A11:2014

ETSI EN 301 489-3 V2. 1. 1:2017

y enmiendas posteriores.

Rosà, 18/12/18

Luca Comunello



Representante Legal de FRATELLI COMUNELLO S.p.A.

1. INFORMAÇÕES GERAIS

1.1 Introdução ao presente manual

Leia com atenção e siga as instruções no manual. Guarde este manual para futura utilização e manutenção. Preste atenção à configuração do TRIMMER, aos dados relativos ao desempenho (consulte "Dados técnicos") e às instruções de instalação. O uso inadequado ou funcionamento / montagem incorretos pode danificar o sistema, bem como objetos e / ou pessoas.

2. SEGURANÇA

Este manual de instalação é destinado apenas a pessoal profissionalmente competente. A instalação, as ligações elétricas e os ajustes devem ser feitos de acordo com as Boas Práticas e com os regulamentos atuais. Leia as instruções cuidadosamente antes de começar a instalar o produto. A instalação incorreta pode ser uma fonte de perigo. Os materiais da embalagem (plástico, poliestireno, etc.) não devem ser dispersos pelo ambiente e não devem ser deixados ao alcance das crianças, pois são fontes potenciais de perigo. Antes de iniciar a instalação, verifique a integridade do produto.

Se o cabo de alimentação estiver danificado, deve ser substituído pelo fabricante ou pelo serviço de assistência técnica ou, em qualquer caso, por uma pessoa com qualificação semelhante, a fim de evitar qualquer risco.

Não instale o produto em ambiente e atmosfera explosivos: a presença de gases ou vapores inflamáveis constitui um sério risco à segurança.

Antes de instalar a motorização, faça todas as alterações estruturais relativas às margens de segurança e à proteção ou segregação de todas as áreas de esmagamento, cisalhamento, transporte e perigo em geral. Verifique se a estrutura existente possui os requisitos de resistência e estabilidade necessários. O fabricante da motorização não é responsável pelo não cumprimento das Boas Práticas na construção das caixilharias a serem motorizadas, nem tão-pouco pelas deformações que possam ocorrer durante o uso. Aplique as sinalizações previstas pelas normas vigentes para identificar áreas perigosas.

Verifique se a rede de distribuição elétrica não é para "estaleiro de obras", mas sim em cabines apropriadas, no caso de dúvida ou ausência de informações (certas), providencie também:

- transformadores de isolamento apropriados;
- interruptores magnetotérmicos adequados para a carga de tensão necessária;
- descarregadores de sobretensão.

Antes de ligar a fonte de alimentação, verifique se os dados da placa correspondem aos da rede de distribuição elétrica. Providencie na rede de alimentação um interruptor / seccionador omipolar com distância de abertura dos contactos igual ou superior a 3 mm.

Verifique se a montante do sistema elétrico há um interruptor diferencial e uma proteção de sobrecarga adequados. Quando necessário, ligue a um sistema de terra eficaz, executado de acordo com as normas de segurança em vigor no país em que o atuador é instalado. Antes de realizar qualquer intervenção (instalação, manutenção e reparação), desligue a fonte de alimentação antes de intervir no aparelho. Para garantir um corte eficaz da rede, deve ser instalado um botão bipolar de tipo aprovado em operação do "homem morto".

Os atuadores de baixa tensão de 24 V cc devem ser alimentados por fontes de alimentação apropriados (**NÃO TRANSFORMADORES**) homologados de Classe II (isolamento de segurança duplo) com uma tensão de saída de 24 V cc -15% + 20% (isto é, 20,4 V cc mín. - 28,8 V cc máx.). Usando a versão de 24 V cc, o cabo deve ter uma secção adequada, calculada com base na distância entre a fonte de alimentação e o atuador, para não haver quedas ou dispersão de tensão.

Secção dos cabos	Comprimento máximo do cabo
1,50 mm ²	~ 100 m
0,75 mm ²	~ 50 m

O aparelho não se destina a ser utilizado por pessoas (incluindo crianças) cujas habilidades físicas, sensoriais ou mentais sejam reduzidas ou com falta de experiência ou de conhecimento, a menos que possam beneficiar da intermediação de uma pessoa responsável pela sua segurança, vigilância ou instruída sobre o uso do aparelho. As crianças devem ser supervisionadas para garantir que não brinquem com o aparelho.

O atuador de corrente **Liwin L30** destina-se única e exclusivamente ao uso para o qual foi concebido e o fabricante não pode ser responsabilizado por danos causados por uso inadequado. O atuador destina-se exclusivamente à instalação interna para abrir e fechar janelas basculantes. Qualquer outro uso é desaconselhado, a menos que seja aprovado previamente pelo fabricante. A instalação do atuador deve ser realizada seguindo as instruções neste manual. O incumprimento destas recomendações pode comprometer a segurança.

Qualquer eventual dispositivo de serviço e comando do atuador deve ser produzido de acordo com os regulamentos em vigor e em conformidade com os regulamentos respeitantes emitidos pela União Europeia.

No caso de instalação do atuador em janela colocada a uma altura inferior a 2,5 m do chão e em edifícios (públicos ou não) onde a finalidade de uso não é clara, o atuador deve ser operado apenas e exclusivamente a partir de um comando não acessível ao público (botão com chave).

O comando deve:

- 1) estar posicionado a uma altura mínima de 1500 mm do chão e
- 2) estar posicionado de modo que, após a ativação, a pessoa encarregada da abertura / fecho tenha todas as partes móveis dentro do seu campo de visão.

Não lave o aparelho com solventes ou jatos de água. Não mergulhe o aparelho em água. Cada reparação deve ser realizada por pessoal qualificado (fabricante ou centro de assistência autorizado). Solicite sempre e exclusivamente o emprego de sobresselentes originais. A não utilização de sobresselentes originais pode comprometer o correto funcionamento do produto e a segurança de pessoas e objetos, além de anular os benefícios da garantia anexada ao aparelho. Em caso de problemas ou incertezas, entre em contacto com o ponto de venda onde o produto foi adquirido ou diretamente com o fabricante.

3. DADOS TÉCNICOS

3.1 Tabela de dados técnicos e marcação

A marca CE certifica que o atuador cumpre os requisitos essenciais de segurança e saúde previstos pelas diretivas Europeias de produtos. A marca CE pode ser identificada por meio de uma placa autocolante específica aplicada no exterior do produto, onde estão indicados alguns dos dados da tabela a seguir:

	L30 230 V	L30 24 V
Modelo	ML30S136H0y00*	ML30S136L0y00*
Fonte de alimentação V-	230 V	24 V
Frequência	50 Hz	50 Hz
Serviço	S2 4 mín.	S2 4 mín.
Força de impulso / tração	300 N	300 N
Velocidade de transladação em vazio	18 mm/s	18 mm/s
Grau de proteção	IP30	IP30
Isolamento duplo	sim	Baixa tensão
Absorção	0,19 A	1 A
Potência	28 W	28 W
Temperatura de funcionamento	-5 °C - +50 °C	-5 °C - +50 °C
Cursos	200 - 250 - 300- 360 mm	200 - 250 - 300- 360 mm
Fim de curso de fecho	por absorção	por absorção
Partida suave / Paragem suave	sim / sim	sim / sim
Deteção de obstáculos	sim	sim
Ligação em paralelo	sim (máx. 30 atuadores)	sim (máx. 30 atuadores)
Sincronização	não	não
Dimensões	390x34x56 mm	390x34x56 mm

- * Substitua y com o valor da cor: 0B preto, 0W branco, 0G cinzento.

4. ATUADOR

4.1 Tipos de fonte de alimentação

O atuador **Liwin L30** está disponível em vários modelos e cores em duas versões de fonte de alimentação:

- 230 V ca - pode ser alimentado com tensão de rede de 230 V ca (50 Hz) (tolerância $\pm 10\%$), com cabo de alimentação de três fios: AZUL, neutro comum; PRETO fase abre; CASTANHO, fase fecha.
- 24 V cc - pode ser alimentado com tensão de 24 V cc com um cabo de alimentação de dois fios: AZUL, conectado ao + (positivo) fecha; CASTANHO, conectado ao + (positivo) abre.

4.2 Cálculo da força necessária

O cálculo é feito sem considerar as cargas devidas aos agentes atmosféricos.

Simbologia F = Força necessária para a abertura, unidade de medida N (Newton)

P = Peso da janela apenas a parte que abre, unidade de medida Kg (Quilogramas)

C = Curso de abertura do atuador, unidade de medida cm (Centímetros)

H = Altura da janela, apenas a parte que abre, unidade de medida cm (Centímetros)*

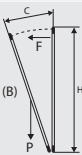
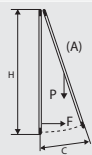
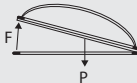
Janela basculante	Janela projetante	Cúpulas ou claraboias horizontais
		
$F = [(P / 2) \times (C/H)] \times 9.8$	$F = [(P / 2) \times (C/H)] \times 9.8$	$F = (P / 2) \times 9.8$

4.3 Embalagem e ferramentas necessárias para a montagem do atuador

O atuador é embalado individualmente numa caixa de papelão. Cada pacote contém: atuador elétrico de 110-240 V ca, 50-60 Hz ou 24 V com cabo de alimentação, grampos de suporte do atuador, grampos de engate de corrente para abertura basculante/projetante, modelo de perfuração e manual de instruções. Antes de iniciar a montagem do atuador, é recomendável preparar o seguinte material para completar, equipamentos e ferramentas. Metro ou fita métrica, lápis, berbequim / aparafusador, conjunto de brocas para metal ou madeira, conjunto de pontas de chaves para aparafusar, alicates de eletricista, chaves de fenda, parafusos e / ou cavilhas roscadas adequadas ao tipo de material do caixilho.

É DESACONSELHADO o uso de parafusos auto perfurantes e / ou autorroscantes em nenhum caixilho de metal.

5. INSTALAÇÃO



Nos caixilhos com uma abertura basculante, existe o perigo de ferimentos causados pela queda accidental da janela.

É OBRIGATÓRIO instalar braços limitadores (do tipo série 1276 da linha Comunello Frame Division) ou um sistema de segurança alternativo, dimensionado adequadamente para resistir a qualquer queda accidental da janela.

Não faça reentrar a corrente antes de fixá-la ao caixilho.

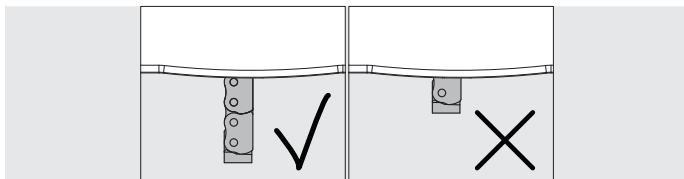

NÃO FAÇA REENTRAR A CORRENTE TODA ANTES DE INSTALAR OS GRAMPOS

Abertura projetante: Dimensões e furos de fixação

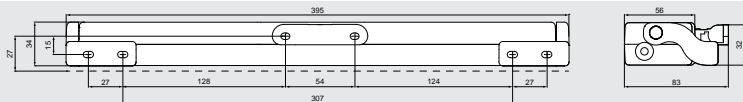

Abertura basculante: Dimensões e furos de fixação

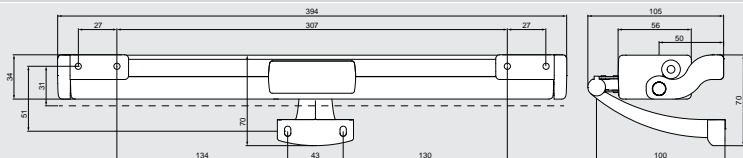

5.1 Sequência de instalação

- Verifique se a largura do caixilho, onde está prevista a instalação do atuador, é maior que 400 mm. Caso contrário, NÃO É POSSÍVEL montar o atuador.
- Verifique se a força necessária para abrir / fechar (calculada de acordo com a tabela no ponto 4.2) é menor ou igual à indicada na TABELA DE DADOS.
- Verifique manualmente a abertura da folha, controlando e eliminando as áreas de encravamento que possam dar lugar a problemas de funcionamento.
- Verifique manualmente a abertura máxima da folha, verificando se é maior que o curso a ser ajustado no atuador.

Abertura basculante: Tipologia

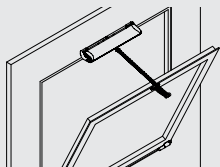

Abertura projetante Tipologia

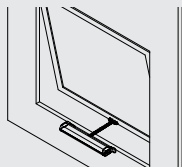

ATENÇÃO Se a abertura for basculante, verifique se os braços limitadores estão presentes para resistir a qualquer queda acidental da janela.

Abertura basculante: Trace com o lápis a linha central "X" do caixilho.

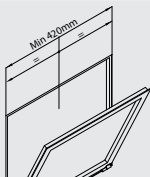

Abertura projetante: Trace com o lápis a linha central "X" do caixilho.

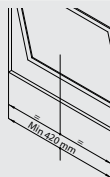

Abertura basculante: acessórios a utilizar

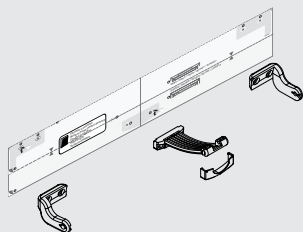

Abertura projetante: acessórios a utilizar

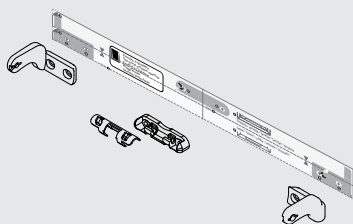

Abertura basculante

Abertura projetante

Fixe o modelo autocolante no caixilho.

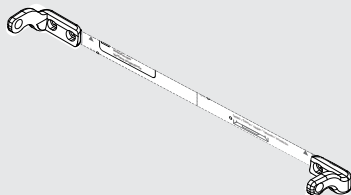
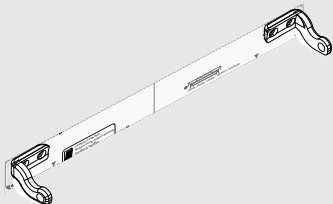

Perfure o caixilho usando o modelo fornecido ou as medidas indicadas na página 7.
Fixe os suportes e as abraçadeiras de fixação usando os parafusos adequados.

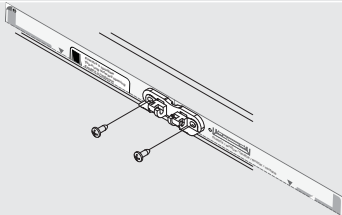
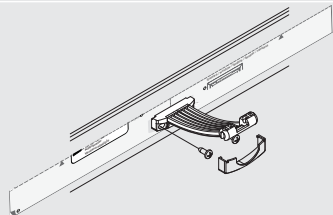
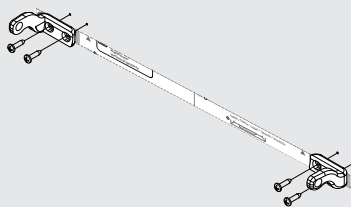
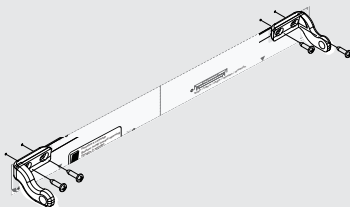

Abertura basculante**Abertura projetante**

Insira o perno de eixo lateral no suporte

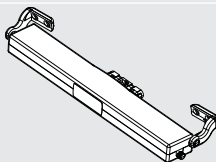
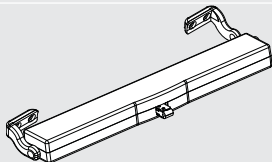
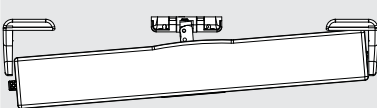
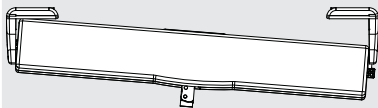

Mova o atuador em direção ao caixilho para inserir o perno do eixo lateral (oposto) no suporte.

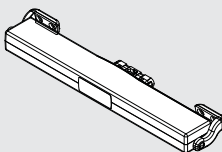
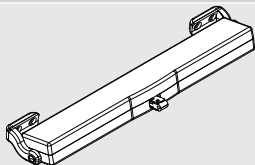

Rode o atuador, conforme mostrado na figura seguinte, para o encaixe definitivo.

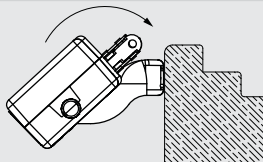
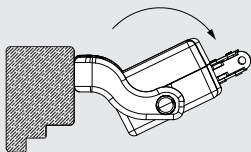

Abertura basculante

Abertura projetante

Rode o atuador para permitir que o caixilho feche.

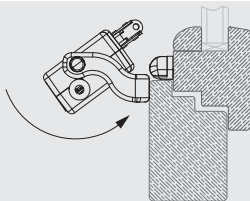
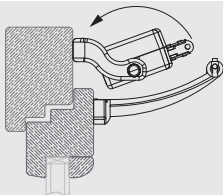

Ruotare l'attuatore nel senso opposto al precedente in modo che il terminale catena possa inserirsi perfettamente all'interno dell'attacco.

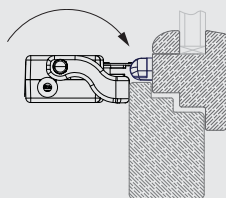
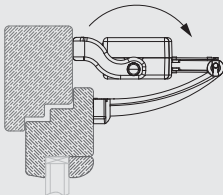

Una a corrente à fixação inserindo o inserto apropriado.
Enganche o clipe da tampa.

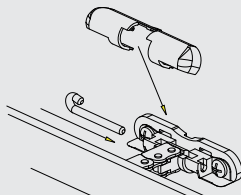
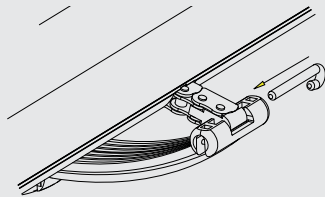

AJUSTES DE CURSOS

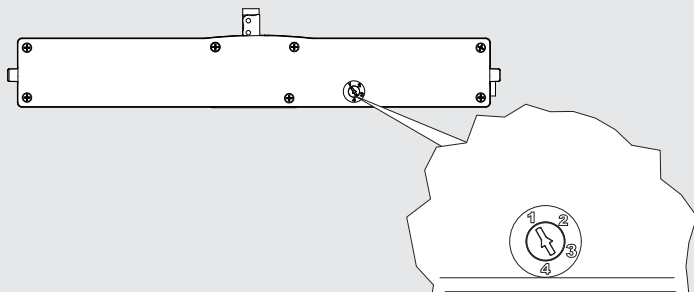

Cursos seleccionáveis por trimmer de disparo.

POSIÇÃO DO TRIMMER N.º 1	CURSO 200 mm
POSIÇÃO DO TRIMMER N.º 2	CURSO 250 mm
POSIÇÃO DO TRIMMER N.º 3	CURSO 300 mm
POSIÇÃO DO TRIMMER N.º 4	CURSO 360 mm

5.1.1 Alturas mínimas das folhas

Consulte na tabela os valores das alturas mínimas das folhas em relação aos motores por corrente na versão basculante.

Curso corrente "C"	H mín. folha
200 mm	450 mm
250 mm	750 mm
300 mm	1050 mm
360 mm	1400 mm

INDICAÇÃO DE COTAS

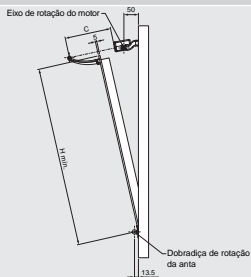

5.2 Ligação elétrica

Ligue o cabo do aparelho de acordo com a tensão requerida pelo atuador (consulte a Etiqueta do produto) seguindo o esquema seguinte.

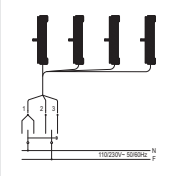
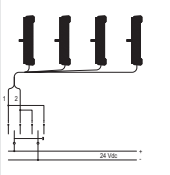
Alimentação 110/230 V ca			Alimentação 24 V cc		
1	Azul	Neutro / Comum	1	Azul	Positivo
2	Preto	Fase / Abre	2	Castanho	Negativo
3	Castanho	Fase / Fecha			
Cablagem elétrica 110/230 V ca			Cablagem elétrica 24 V cc		
					

5.3 Teste de funcionamento

Pressione o botão de comando e efetue um fecho, verificando se:

- O caixilho fecha completamente. Caso contrário, verifique se a sobreposição entre a folha e a estrutura é maior ou igual a 0 mm. Se necessário, insira calços para restaurar a sobreposição correta.
- A corrente é perfeitamente perpendicular ao caixilho. Se necessário, ajuste o grampo de engate usando os parafusos e parafusos de olhal.

Alcançada a posição de fecho correta, prima o botão de comando e efetue uma abertura para verificar se o atuador realiza todo o curso definido livremente.

Alcançada a abertura desejada, prima novamente o botão de comando e efetue o fecho. Quando a janela estiver completamente fechada, verifique se os parafusos, os suportes e dos engates estão bem apertados e se os vedantes estão comprimidos corretamente.

ATENÇÃO!

Antes de acionar o atuador, verifique sempre se o produto está enganchado na posição correta

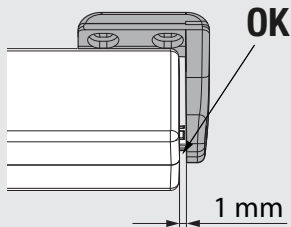
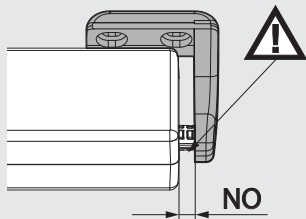

6. MANUTENÇÃO, MANOBRAS DE EMERGÊNCIA, LIMPEZA

Se for necessário libertar manualmente o caixilho do atuador devido a: falha de energia, falha do mecanismo, manutenção, limpeza externa do caixilho; é necessário executar a sequência (página 9) na ordem inversa.

ATENÇÃO PERIGO de queda de janela; a folha pode cair livremente porque já não está presa pela corrente. Após a manutenção e / ou limpeza, repita a sequência da página 9.

7. PROTEÇÃO AMBIENTAL

O atuador no seu interior contém peças não recicláveis (materiais plásticos e peças eletrónicas) que não fazem parte do lixo normal. Devem ser descartadas adequadamente. Para qualquer dúvida, entre em contacto com a empresa que lida com a eliminação de resíduos.

8. FAQ (perguntas frequentes)

Pergunta	Causa	Solução
O atuador não funciona?	Ausência de corrente elétrica	Verifique se o estado do disjuntor ou do interruptor de segurança está ON (aceso). Cabo provavelmente não ligado. Verifique as ligações elétricas que vão do interruptor ao atuador.
	Tensão presente	Verifique se a tensão do atuador é consistente com a tensão detectada.
O atuador não executa o curso desejado	A amplitude da abertura não é a desejada	Verifique de acordo com a tabela 7 se o trimmer está posicionado no curso desejado.
	O braço limitador não permite o curso completo do atuador	Desenganche a corrente do engate e verifique se o braço limitador permite o curso completo ao atuador. Se não for esse o caso, ajuste o braço limitador para que o atuador efetue o curso inteiro.
O atuador arrancou os parafusos	Os engates (basculante) já não estão fixos ao caixilho.	Verifique se usou fixações adequadas.
		Ao fechar, verifique se a corrente está perfeitamente perpendicular ao caixilho. Se não for esse o caso, verifique se a montagem foi realizada de acordo com a sequência 5.1.

9. GARANTIA

a) Esta garantia nas relações comerciais ou no caso de venda de mercadorias para uso profissional limita-se à reparação ou substituição da peça do Produto reconhecida pela FRATELLI COMUNELLO SPA como defeituosa por Produtos reciclados equivalentes (doravante denominada "Garantia Convencional"), não se encontra coberto pela garantia o custo necessário para as atividades de reparação e de substituição do material (por exemplo, custos de mão-de-obra, aluguer de materiais etc.).

b) Exclui-se a aplicação da disciplina ditada pelos artigos 1490-1495 do Código Civil.

c) A FRATELLI COMUNELLO SPA garante o funcionamento dos Produtos dentro dos limites indicados na alínea a) acima. Salvo acordo em contrário, a validade da Garantia Convencional é de 36 (vinte e quatro) meses a partir da data de fabrico, que pode ser encontrada nos Produtos. A Garantia tornar-se á efetiva e vinculativa para a COMUNELLO somente se o produto for corretamente montado e com a manutenção feita em conformidade com as regras de instalação e de segurança indicadas na documentação fornecida pela COMUNELLO ou disponível de outra forma no site <http://www.comunello.com/it/corporate/condições-gerais/>

d) A garantia não inclui: avarias ou danos causados pelo transporte; avarias ou danos causados por defeitos no sistema elétrico existente no comprador do produto e / ou por descuido, negligência, inadequação, uso anormal desse sistema; avarias ou danos devido a adulterações realizadas por pessoal não autorizado ou resultantes de uso ou instalação incorretos (nesse sentido, recomendamos a manutenção do sistema pelo menos a cada seis meses) ou pelo emprego de sobresselentes não originais; defeitos causados por agentes químicos e / ou fenômenos atmosféricos. A garantia não inclui o custo dos consumíveis; em todo o caso a COMUNELLO acumula o crédito pela intervenção realizada no cliente, onde quer que esta se revele inútil pela invalidade da garantia ou porque o cliente tenha usado o produto COMUNELLO de modo negligente, imprudente ou inexperiente, tal que o uso correto do produto pudesse ter evitado a instalação.

e) Termos de atuação: salvo acordo em contrário, o direito à Garantia Convencional é exercido, mostrando uma cópia do documento de compra (fatura) à COMUNELLO. O Cliente deve relatar o defeito à COMUNELLO dentro do período de caducidade de 30 (trinta) dias após a descoberta.

A ação deve ser exercida dentro do prazo de prescrição de 6 (seis) meses a partir da descoberta. As peças dos Produtos para os quais é solicitada a Ativação da Garantia Convencional devem ser enviadas pelo Cliente à FRATELLI COMUNELLO SPA, Via Cassola 64, 36027 Rosà (VI) Itália.

f) O Cliente não poderá reivindicar a compensação por danos indiretos, lucros cessantes, perda de produção e, em qualquer caso, não poderá querer a título de ressarcimento importâncias superiores ao valor dos componentes ou dos Produtos fornecidos. Todos os custos para o transporte dos Produtos para reparação ou reparados, ainda que cobertos pela Garantia Convencional, são encargo do Cliente.

g) Nenhuma intervenção externa realizada pela equipa técnica da COMUNELLO está coberta pela Garantia Convencional.

h) Alterações específicas das condições da Garantia Convencional descritas neste documento podem ser definidas pelas partes nos seus contratos comerciais.

i) No caso de uma disputa legal de qualquer natureza, aplica-se a lei italiana e é competente o Tribunal de Vicenza.

10. DECLARAÇÃO DE CONFORMIDADE CE

O fabricante **Fratelli Comunello S.p.A.** com sede em Via Cassola 64, 36027 Rosà (VI), Itália
Declara que o atuador do modelo:

LIWIN L30 (230 V) - LIWIN L30 (24 V)

Número de série e ano de fabrico: localizados na placa de dados.

Descrição: **atuador eletromecânico para janelas, clarabóias e cúpulas**

cumpre as disposições legislativas que transpõem as seguintes diretivas:

- 2014/30/EU (Diretiva EMCD)
- 2011/65/EU (Diretiva REEE)
- 2014/35/EU (Diretiva LVD)
- 2014/53/EU (Diretiva RED)

e que foram aplicadas todas as normas e / ou especificações técnicas de seguida indicadas:

EN55014-1:2006 + A1:2009

ETSI EN 300 220-1 V2. 4. 1

EN61000-6-3:2007

ETSI EN 300 220-2 V2. 4. 1

EN61000-6-2:2005

ETSI EN 301 489-1 V2. 2. 0:2017

EN60335-1:2012 + CA:2014 + A11:2014

ETSI EN 301 489-3 V2. 1. 1:2017

e alterações subsequentes

Rosà, 18/12/18



Luca Comunello

Representante legal da FRATELLI COMUNELLO S.p.A.

1. ОБЩАЯ ИНФОРМАЦИЯ

1.1 Введение

Внимательно прочитайте настоящую инструкцию и сохраните ее для дальнейшей эксплуатации и технического обслуживания. Обратите особое внимание на технические данные, связанные с эксплуатационными характеристиками изделия (Раздел «Технические Характеристики») и указания по установке. Ненадлежащая эксплуатация, монтаж и настройка могут стать причиной повреждения

2. БЕЗОПАСНОСТЬ

Настоящая инструкция предназначена для квалифицированных и профессиональных специалистов. Монтаж, подключение и настройка оборудования должны осуществляться в соответствии с принятыми нормами и действующими положениями. Некорректный монтаж представляет собой потенциальную опасность. Упаковочные материалы (пластмасса, полистирол и прочие) должны утилизироваться таким образом, чтобы не загрязнять окружающую среду. Следует исключить доступ к ним детям, так как данные материалы могут представлять опасность их здоровью. Перед началом установки проверьте комплектность и целостность изделия. Не устанавливайте изделие там, где существует взрывоопасная среда: наличие газов и испарений является серьёзной угрозой для здоровья и безопасности человека. Перед установкой привода примите соответствующие меры по обеспечению безопасности и оградите зоны, в которых существует опасность получения различного рода травм. Проверьте, соответствует ли система обязательным требованиям устойчивости и выдерживания нагрузок. Производитель автоматики не несёт никакой ответственности за не соблюдение общепринятых норм и правил во время сооружения окон, а также различного рода перекосы и деформации, которые могут возникнуть при их эксплуатации.

Для идентификации потенциально опасных зон установите соответствующие таблички и предупреждения. Электропитание изделия должно быть постоянным. Система оснащается необходимыми распределительными шкафами. При наличии сомнений или в случае нехватки профессиональной информации осуществите установку:

- пригодных для данных целей изолирующих трансформаторов;
- термомангнитных выключателей в соответствии с требованиями по напряжению;
- грозозащитных разрядников.

Перед подключением проверьте соответствие расчётных электрических характеристик системы.

К питающей электрической сети необходимо подключить выключатель с минимальным контактным зазором, равным 3 мм.

Со стороны подачи электропитания установите защиту от перегрузок и дифференциальное устройство защитного отключения. Система должна быть заземлена, если того требуют стандарты, принятые в государстве, где будет эксплуатироваться изделие. Перед выполнением любых действий, связанных с установкой, техническим обслуживанием или ремонтом, следует отключать электропитание и только после этого приступать к работам с оборудованием с функции «Присутствует человек».

Питание низковольтных электромеханических приводов (24 В, постоянного тока) должно осуществляться от пригодных для этих целей источников питания (НЕ ОТ ТРАНСФОРМАТОРОВ!) класса II с двойной изоляцией. Напряжение на выходе – 24 В (-15% / +20%, или от 20,4 В минимум до 28,8 В максимум).

Для работы с таким напряжением используйте кабель с соответствующим сечением, расчёт которого должен производиться на основе расстояния между источником питания и исполнительным механизмом – точно рассчитанное сечение кабеля снижает риск перепадов и/или потерь напряжения.

Сечение кабеля	Максимальная длина кабеля
1,50 мм ²	~ 100 м
0,75 мм ²	~ 50 м

Цепной привод **Liwin L30** используется исключительно в целях, для которых он разрабатывался и создавался. В связи с этим производитель не несёт никакой ответственности за ненадлежащую (нецелевую) эксплуатацию данного изделия.

Привод предназначен для установки внутри помещений и служит для открывания/закрывания нижнеподвесных окон.

Любой иной тип эксплуатации продукции возможен только при наличии соответствующего разрешения со стороны производителя.

Монтаж изделия осуществляется в соответствии с настоящей инструкцией.

Привод разработан и выполнен в соответствии с директивами ЕС и имеет действующий сертификат соответствия CE. Любое устройство для обслуживания и управления приводом должно быть изготовлено в соответствии с нормами и стандартами, действующими на территории Европейского Сообщества. Промывка прибора растворителями и водой исключается, равно как и погружение его в воду. Любые ремонтные работы осуществляются квалифицированными специалистами – представителями производителя или авторизованного сервисного центра.

Приобретайте и используйте только оригинальные запасные части – это рекомендация производителя. Использование неоригинальных запасных частей может нарушить работу изделия, стать угрозой для здоровья людей и причиной повреждения имущества. Использование неоригинальных запасных частей автоматически аннулирует действие гарантии, предоставляемой на данное устройство.

Если у вас возникают сомнения, или вы испытываете определённые затруднения, обратитесь в торговую точку, в которой вы приобрели продукцию, или непосредственно в компанию – производитель.

3. ТЕХНИЧЕСКИЕ ХАРАКТЕРИСТИКИ

3.1 Знак CE и таблица с техническими характеристиками

Наличие знака CE является подтверждением того, что продукция соответствует требованиям безопасности, изложенным в директивах Европейского Сообщества. Знак CE наклеивается с наружной стороны. На нём отображаются некоторые технические характеристики изделия, в том числе и те, которые перечисляются в таблице ниже:

	L30 230V	L30 24V
Модель	ML30S136H0y00*	ML30S136LDy00*
Электропитание	230V	24V
Частота переменного тока	50Hz	50Hz
Режим	S2 4 min	S2 4 min
Тяговое усилие L30 ***	250 N	300 N
Скорость хода без нагрузки	18 mm/s	18 mm/s
Класс защиты	IP30	IP30
Двойная изоляция	Есть	Низкое напряжение
Номинальный ток	0,19 A	1 A
Мощность	28 W	28 W
Диапазон рабочих температур	-5°C - +50°C	-5°C - +50°C
Ход L30	200 - 250 - 300- 360 mm	200 - 250 - 300- 360 mm
Остановка при закрывании	По упору	По упору
Плавный пуск / плавный стоп	Есть / Есть	Есть / Есть
Детектор препятствий	Есть	Есть
Параллельное соединение	Максимальное количество приводов: 30	Максимальное количество приводов: 30
Синхронизация	Нет	Нет
Габаритные размеры	390x34x56 мм	390x34x56 мм

* замените «у» цветовым кодом: 0B чёрный, 0W белый, 0G серый.

4. ЭЛЕКТРОМЕХАНИЧЕСКИЙ ПРИВОД

4.1 Тип электропитания

Модельный ряд приводов серии LIWIN выпускается с двумя типами питания:

- ~230 В, питание осуществляется от основной сети с частотой 50 Гц (допуск $\pm 10\%$), для подачи питания применяется трёхжильный кабель: синий провод (общая нейтраль), чёрный провод (фаза-открытие), коричневый провод (фаза-закрывание).
- =24 В, питание подаётся при помощи двухжильного кабеля: синий провод – открытие, коричневый провод – закрытие.

4.2 Расчёт необходимой силы

Расчёт производится без учета нагрузки от атмосферных воздействий.

Расшифровка символов F = сила открытия, Н
P = вес створки окна (только подвижной части), кг
C = максимальный ход привода, см
H = высота створки окна, см

Нижнеподвесное окно Открытие внутрь	Верхнеподвесное окно Открытие наружу	Горизонтальный световой люк
		
$F = [(P / 2) \times (C/H)] \times 9.8$	$F = [(P / 2) \times (C/H)] \times 9.8$	$F = (P / 2) \times 9.8$

4.3 Упаковка и инструмент

Оборудование упаковывается в индивидуальную упаковку (картонную коробку). Состав комплекта: электромеханический привод (110V 60Hz - 230 V, 50 Гц, или =24 V), кабель электропитания, опорные кронштейны, крепёжная скоба для верхнеподвесного окна, крепёжная скоба для нижнеподвесного окна, инструкция по монтажу, шаблон для сверления отверстий. Перед началом монтажных работ подготовьте необходимые материалы, инструменты и оборудование: рулетку, карандаш, шуруповёрт, дрель, набор свёрл по металлу и дереву, набор насадок для отвёртки, плоскогубцы для электромонтажных работ, отвёртки, шурупы, дюбеля, подобранные под материал, из которого выполнено окно. Не используйте саморезы или шурупы при работе с металлическими окнами.

5. МОНТАЖ



Нижнеподвесные окна представляют собой потенциальную опасность в связи с возможностью случайного падения створки.

Монтаж ограничителей является обязательным условием. Возможен монтаж альтернативных систем, обеспечивающих вашу безопасность.

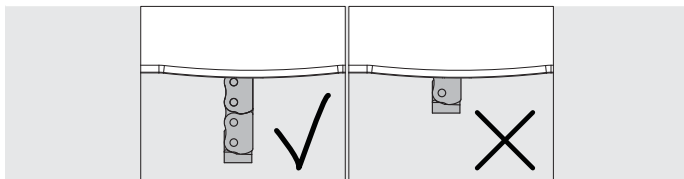

ДО УСТАНОВКИ КРОНШТЕЙНОВ, ЦЕПЬ НЕ ДОЛЖНА ЗАЙТИ ПОЛНОСТЬЮ ВНУТРЬ ПРИВОДА

Нижнеподвесное окно, открывающееся внутрь: габаритные размеры и установочные отверстия

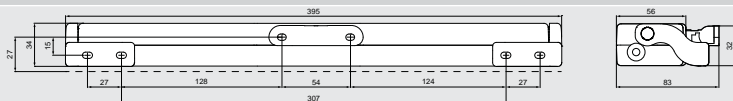

Верхнеподвесное окно, открывающееся наружу: габаритные размеры и установочные отверстия

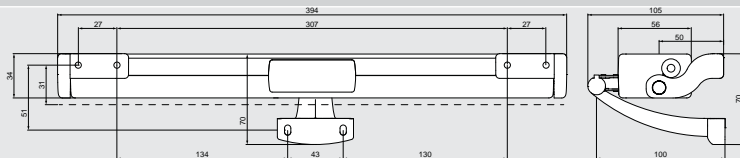

5.1 Последовательность монтажа

Ширина окна, на которое монтируется электромеханический привод, должна превышать 400 мм. В противном случае монтаж устройства НЕ представляется возможным.

Убедитесь в том, что сила, необходимая для закрытия/открытия окна (расчёт силы осуществляется в соответствии с Пунктом 4.2) меньше или равна той, значение которой приводится в таблице с техническими характеристиками.

Попробуйте открыть окно вручную, проверьте наличие возможных препятствий и устраните их. Проверьте максимальное открытие окна вручную, убедитесь в том, что это значение превышает ход привода.

Нижнеподвесное окно, открытие внутрь

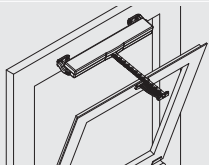

Верхнеподвесное окно, открытие наружу

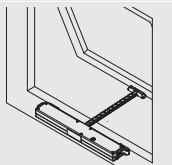

ВНИМАНИЕ: на нижнеподвесное окно обязательна установка ограничителей, предотвращающих падение створки

Нижнеподвесное окно, открытие внутрь С помощью карандаша отметьте среднюю точку «X» на оконной раме.

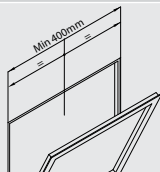

Верхнеподвесное окно, открытие наружу С помощью карандаша отметьте среднюю точку «X» на оконной раме

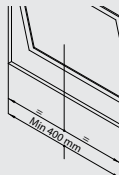

Нижнеподвесное окно, открытие внутрь

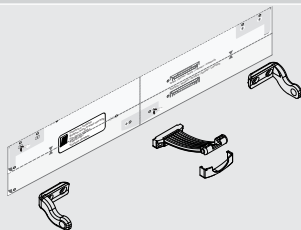

Верхнеподвесное окно, открытие наружу

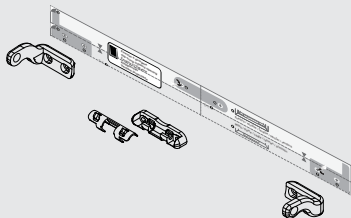

Нижнеподвесное окно, открытие внутрь

Верхнеподвесное окно, открытие наружу

приклейте клейкий шаблон на окно

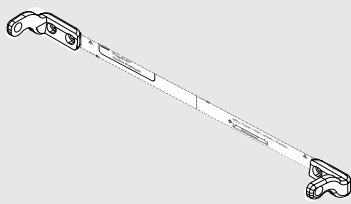
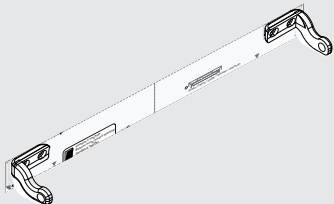

По шаблону или размерам в пункте 5 просверлите в раме отверстия.
Кронштейны и крепёжные элементы зафиксируйте при помощи специальных винтов.

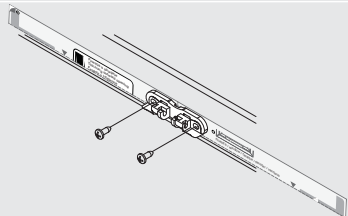
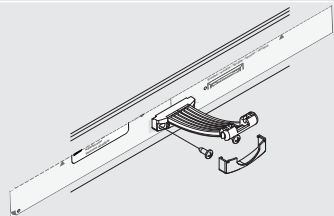
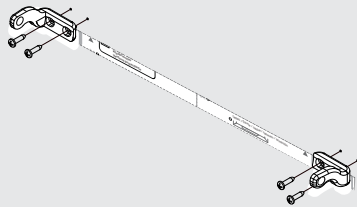
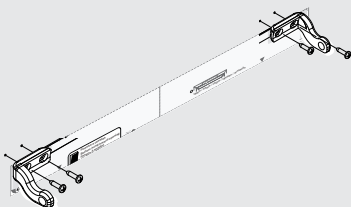

Нижнеподвесное окно, открытие внутрь

Верхнеподвесное окно, открытие наружу

Вставьте боком поворотную ось привода внутрь опорного кронштейна с одной стороны

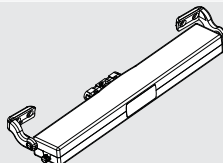
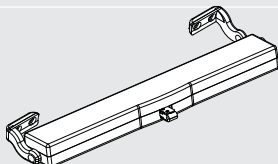
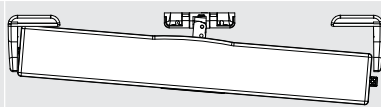
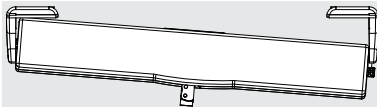

Чтобы вставить поворотную ось привода с другой стороны, подвиньте привод к раме.

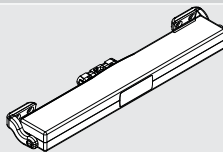
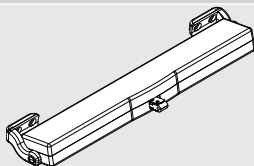

Поверните привод, как показано на рисунке, чтобы зафиксировать его.

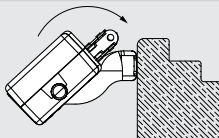
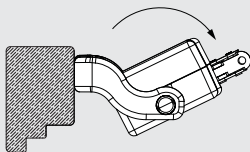

Нижнеподвесное окно, открытие внутрь

Верхнеподвесное окно, открытие наружу

Поверните привод таким образом, чтобы можно было закрыть окно. Закройте окно.

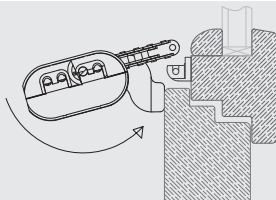
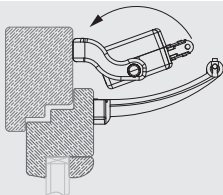

Поверните привод в обратном направлении таким образом, чтобы конец цепи совпал с крепёжным элементом на раме.

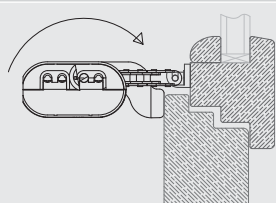
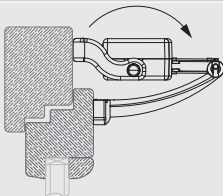

Цепь соединяется с крепёжным элементом с помощью штифта. Установите защитную крышку

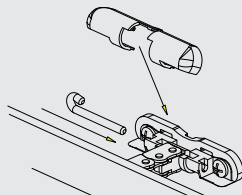
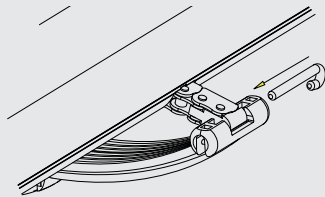

РЕГУЛИРОВКА ХОДА

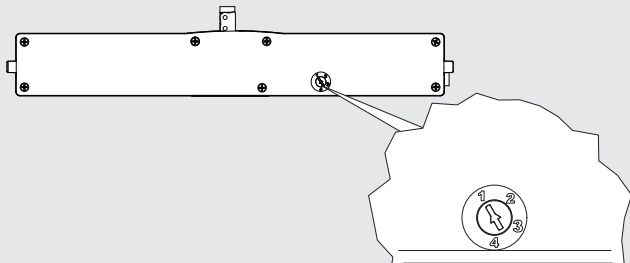

ХОДЫ ВЫБИРАЮТСЯ ТРИММЕРОМ

ПОЗИЦИЯ ТРИММЕРА 1	ХОД 200 мм
ПОЗИЦИЯ ТРИММЕРА 2	ХОД 250 мм
ПОЗИЦИЯ ТРИММЕРА 3	ХОД 300 мм
ПОЗИЦИЯ ТРИММЕРА 4	ХОД 360 мм

5.1.1 Минимальные высоты оконных створок

В таблице указаны значения минимальной высоты листьев окон относительно цепных приводов версии vasistas.

Ход цепи "С"	Минимальная высота створки
200mm	450mm
250mm	750mm
300mm	1050mm
360mm	1400mm

УКАЗАНИЕ РАЗМЕРЫ

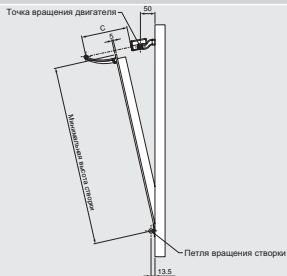

5.2 Электрические подключения

Подключите электропитание (см. данные на ярлыке изделия или воспользуйтесь таблицей ниже).

~ 110(Только L25)-230 В			=24 В		
1	Синий	Нейтраль / общий	1	Синий	Положительный
2	Чёрный	Фаза открывания	2	Коричневый	Отрицательный
3	Коричневый	Фаза закрывания			
Подключение приводов с питанием ~230 В			Подключение приводов с питанием = 24 В		
					

5.3 Эксплуатационные испытания

Нажмите кнопку управления, закройте окно. Проверьте следующее:

- Закрывается ли окно до конца (полностью). Если окно закрывается не плотно, установите прокладку, чтобы добиться нужного зазора.
- Расположена ли цепь строго вертикально по отношению к раме. В случае необходимости отрегулируйте положение крепёжными элементами.

Добившись корректного положения закрытого окна, нажмите кнопку управления и откройте его. Проверьте плавность хода привода.

Убедившись в том, что привод работает надлежащим образом, снова нажмите кнопку управления и закройте окно. После того, как окно полностью закроется, проверьте натяжку крепежных элементов.

Внимание!

Перед включением привода, убедитесь, что привод установлен в правильное положение

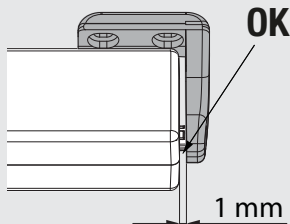
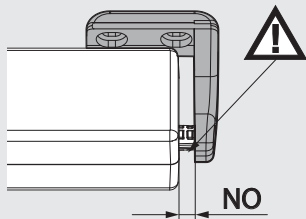

6. ТЕХНИЧЕСКОЕ ОБСЛУЖИВАНИЕ, АВАРИЙНЫЕ ДЕЙСТВИЯ, ЧИСТКА

Возможны случаи, когда Вам может понадобиться демонтировать привод: нарушение энергоснабжения, наличие механических повреждений, техническое обслуживание или чистка окна. В данных ситуациях демонтаж осуществляется в соответствии с инструкцией пункт 5.1, только в обратном порядке.

ВНИМАНИЕ: СУЩЕСТВУЕТ ОПАСНОСТЬ ПАДЕНИЯ СТВОРКИ ОКНА!

После завершения технического обслуживания или чистки окна повторно установите привод, следуя инструкциям пункт 5.1.

7. ЗАЩИТА ОКРУЖАЮЩЕЙ СРЕДЫ

Некоторые компоненты привода не пригодны для вторичного использования (электронные детали, компоненты из пластмасс). Их нельзя утилизировать обычным способом. Их утилизация осуществляется в соответствии с действующими экологическими стандартами. В случае возникновения вопросов обратитесь за консультацией по вопросу утилизации данной продукции.

8. ЧАСТО ЗАДАВАЕМЫЕ ВОПРОСЫ

Вопрос	Причина	Способ устранения неисправности
Привод не работает	Напряжения нет	Проверьте выключатель или рубильник. Они должны находиться в положении «ВКЛ» Возможно отсоединение кабеля. При наличии напряжения проверьте, соответствует ли напряжение привода напряжению источника питания
	Напряжение есть	Проверьте, соответствует ли напряжение привода напряжению источника питания
Величина хода привода не соответствует установленному значению	Окно открывается ненадлежащим образом	Проверьте правильность установок рабочего хода с помощью микропереключателей
	Ограничительный рычаг не обеспечивает полный ход привода	Освободите цепь с крепления и убедитесь что ограничительный рычаг обеспечивает полный ход привода. Если это не так, отрегулируйте ограничительный рычаг, чтобы привод мог выполнить весь ход.
Затруднена работа привода	Ослабление креплений рамы (створка) или привода	Проверьте, соответствуют ли крепления рекомендованным Убедитесь в том, что цепь строго перпендикулярна раме. Если нет, проверьте правильность монтажа (пункт 5.1)

9. ГАРАНТИЯ

a) Настоящая гарантия, используемая в коммерческих отношениях или в случае продажи товаров для профессионального использования, ограничивается ремонтом или заменой части изделия, признанного FRATELLI COMUNELLO SPA имеющим дефекты, посредством предоставления эквивалентных восстановленных изделий (далее по тексту «Принятая гарантия»), при этом в гарантию не входят затраты на ремонт и замену материалов (например, затраты на оплату труда, аренду материалов и т. д.).

b) Исключается применение положений статей 1490-1495 Гражданского кодекса Италии.

c) FRATELLI COMUNELLO SPA гарантирует функционирование изделий в пределах, указанных в приведенном выше подпункте а). Если не существуют другие договоренности, срок действия Принятой гарантии составляет 36 (тридцать-шесть) месяцев с даты производства, которая указана на самом изделии. Гарантия является действительной и обязательной для COMUNELLO только в том случае, если изделие было правильно монтировано и выполняется техобслуживание в соответствии с правилами установки и безопасности, указанными в документации, предоставленной COMUNELLO или представленной на сайте http://www.comunello.com/corporate/general_conditions_sales/

d) Гарантия не действует в следующих случаях: гарантия не покрывает любые повреждения изделий, произошедшие при транспортировке или вследствие неисправности электроустановки у покупателя, человеческой халатности и небрежности, нарушения правила эксплуатации электроустановки, несанкционированной разборки, ремонта или модификации, неправильного использования (мы советуем проводить техническое обслуживание 1 раз в 6 месяцев), использования неоригинальных запчастей; воздействия атмосферных явлений или химических веществ. Гарантия не включает в себя стоимость расходных материалов, в любом случае COMUNELLO приобретает право на кредит за операции, выполняемые у заказчика, в том случае, если операция оказывается бесполезной, поскольку не подпадает под действие гарантии или потому что клиент использовал изделие COMUNELLO небрежно, неосмотрительно или не имея надлежащего опыта, в связи с чем правильное использование продукта могло позволить избежать установку."

"e) Условия вступления в действие: если не согласовано иначе, право на Принятую гарантию осуществляется путем предоставления копии документа, удостоверяющего покупку (счет-налоговая квитанция), COMUNELLO. Заказчик должен заявить о наличии дефекта COMUNELLO в течение 30 (тридцати) дней после его обнаружения. Данное действие должно осуществляться в течение 6 (шести) месяцев с момента обнаружения. Части изделий, для которых требуется применение Принятой гарантии, должны быть отправлены Заказчиком по адресу: FRATELLI COMUNELLO SPA, Via Cassola 64, 36027 Rosà (VI) Italia.

f) Заказчик не может требовать компенсации за косвенный ущерб, упущенную прибыль, потери производства и, в любом случае, не может требовать компенсации, превышающей стоимость поставляемых компонентов или изделий. Все расходы по транспортировке изделий, подлежащих ремонту или отремонтированных, хотя и покрываются Принятой гарантией, оплачиваются Заказчиком.

g) Принятая гарантия не распространяется на внешнее вмешательство технического персонала COMUNELLO.

h) Особые изменения условий Принятой гарантии, описанных здесь, могут определяться сторонами в соответствующих коммерческих договорах.

i) В случае возникновения юридического спора любого рода применяется итальянское законодательство, и является компетентным судебный округ г. Виченцы.

10. СООТВЕТСТВИЕ ДИРЕКТИВЕ

Производитель **Fratelli Comunello S.p.A.** с юридическим адресом: Via Cassola 64, 36027 Rosà (VI) Италия
Заявляет, что описанное здесь оборудование:

LIWIN L30 (230V) - LIWIN L30 (24V)

Серийный номер и год изготовления: указаны на шильдике.

Описание: **электромеханический привод для окон, слуховых окон и куполов.**

соответствует законодательным положениям, передающим содержание следующих директив:

- 2014/30/EU (Директива EMCД)
- 2011 /65/EU (Директива RoHS)
- 2014/35/EU (Директива LVD)
- 2014/53/EU (Директива RED)

и что были применены все нормы и/или технические спецификации, перечисленные далее:

EN55014-1:2006 + A1:2009

ETSI EN 300 220-1 V2. 4. 1

EN61000-6-3:2007

ETSI EN 300 220-2 V2. 4. 1

EN61000-6-2:2005

ETSI EN 301 489-1 V2. 2. 0:2017

EN60335-1:2012 + AC:2014 + A11:2014

ETSI EN 301 489-3 V2. 1. 1:2017

и последующие дополнения

г. Rosà 18/12/18

Luca Comunello



Официальный представитель фирмы FRATELLI COMUNELLO S.p.A.



FRATELLI COMUNELLO S.P.A.
AUTOMATION DIVISION

Via Cassola, 64 - C.P. 79

36027 Rosà, Vicenza, Italy

Tel. +39 0424 585111 Fax +39 0424 533417

info@comunello.it www.comunello.com

